

Lattoflex 200

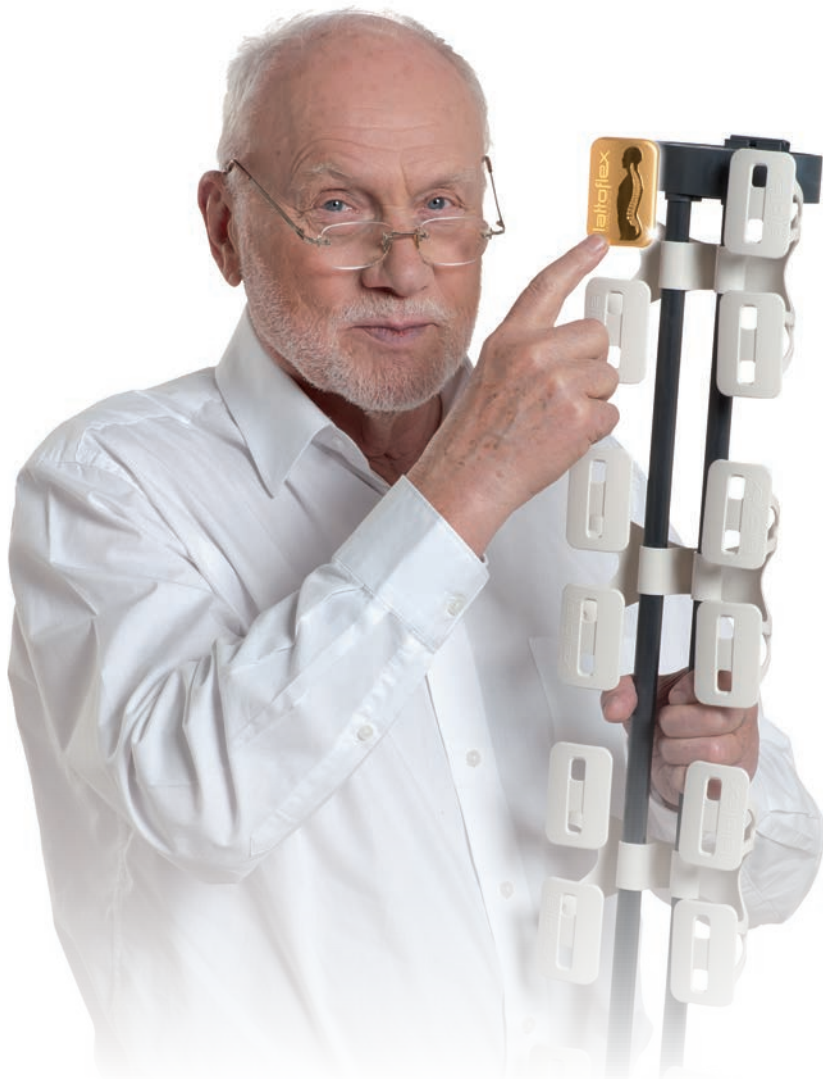

Prof. Dr. med. Erich Schmitt
Vorstandsvorsitzender des Forum
Gesunder Rücken – besser leben e.V.

**„Lattoflex 200
ist Gold für
den Rücken:
Die beste
Unterfederung
der Welt!“**

**Das Rückgrat
für Ihr Bett**

Nur echt mit
dem goldenen Siegel!



Produkt- und Preisinformationen 2018
für den Fachhandel in Deutschland
und Österreich

lattoflex®



Boris Thomas,
Inhaber von Lattoflex
in der dritten Generation

„ Seit wir 1957 den ersten Lat-
tenrost der Welt bauten, stellen
wir uns immer wieder neu die
Frage: **Was können wir gegen
Rückenschmerzen tun?**
Das ist unsere Mission.

Das neue Lattoflex-Bettsystem
ist die Antwort auf diese Frage.
Es ist das Ergebnis von mehr als
sechs Jahrzehnten Forschung
und Entwicklung. Millionen von
Kunden auf der ganzen Welt
geben uns Recht! „



Zonenverstärkung für Schlaf- Individualisten:

Mit zusätzlichen Trägerprofilen kön-
nen einzelne Doppelleisten verstärkt
werden.

Damit ist Lattoflex 200 anpassbar
an individuelle Liegebedürfnisse.

Lattoflex 200 - viele Rücken- schmerzen lassen sich vermeiden!

Alle Modelle der Lattoflex 200 Serie
vermitteln mit ihrer einzigartigen
Flügelfederung das typische
„Lattoflex-Liegegefühl“. Verschiedene
Anpassungsmöglichkeiten und eine
verblüffend komfortable Schulter-
zone bilden die Grundlage für einen
Liegekomfort, der seinesgleichen im
Markt sucht. Alle Lattoflex-Matratzen

sind genau auf diese Unterfederung
abgestimmt. Verschiedene Matrat-
zenkerne tragen dem individuellen
Bedürfnis des Schläfers Rechnung.
So wird das Lattoflex Bettsystem zu
einer Oase der Ruhe und Entspan-
nung. So lassen sich viele Rücken-
schmerzen vermeiden. Nacht für
Nacht.

1

Die patentierte Lattoflex-Flügel-
federung. Besonders lange
Federarme bringen einzig-
artigen Komfort.

2

Die einzigartige Glasfaser
Doppelleiste sorgt für
die Anpassung an Ihre
Körperkontur.

3

Das seitliche Federelement
federt das Hauptgewicht pro
Zone ab.



Durch die freitragende Konstruktion kann die Schulterzone bei Bedarf den
maximalen Federweg freigeben und sorgt so für die Entlastung der Schulter,
insbesondere in der Seitenlage.



Bei allen Motorrahmen 292 - 295:
Lattoflex Funk-Fern-
bedienung mit Farbdisplay,
zur Steuerung aller
Motorverstellungen und
weiterer Optionen.
Außerdem können die
Motorrahmen optional
per Smartphone
gesteuert werden
(siehe Seite 14).



Das Lattoflex-Bettssystem wurde geprüft
und empfohlen vom Bundesverband der
deutschen Rückenschulen e.V. und dem
Forum Gesunder Rücken – besser
leben e.V.

Weitere Informationen zum Gütesiegel
von AGR e.V.
Stader Straße 6 · 27432 Bremervörde
www.agr-ev.de



Die Lattoflex-Matratzen finden
Sie mit allen Details ab Seite 20.

Lattoflex 200

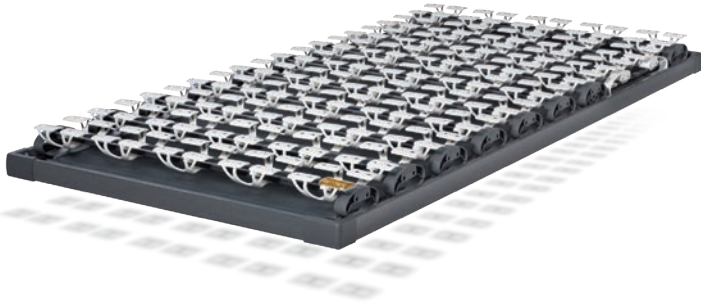

Rahmenhöhe: ca. 11 cm
 Rahmenbreite: Nennmaß
 abzgl. ca. 1,1 cm
 Rahmenlänge: Nennmaß
 abzgl. ca. 3,0 cm

11 cm

Schulter-Komfortzone	Im Lieferumfang enthalten:	
	2 Stück FB Federblöcke 4 Stück FWB Federwegbegrenzer 	

Lattoflex 210

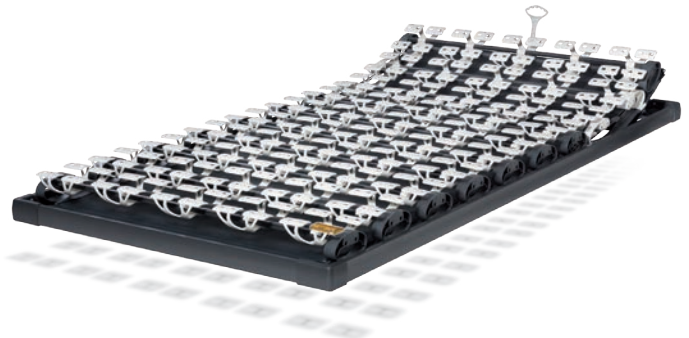

Rahmenhöhe: ca. 11 cm
 Rahmenbreite: Nennmaß
 abzgl. ca. 1,1 cm
 Rahmenlänge: Nennmaß
 abzgl. ca. 3,0 cm

11 cm

Kopfteilverstellung manuell, 5-stufig	Schulter-Komfortzone	Im Lieferumfang enthalten:
		2 Stück FB Federblöcke 4 Stück FWB Federwegbegrenzer

Standardmaße

Standardbreiten

	cm	80/90/95/100	120	140
Standardlänge 190 oder 200 cm	EUR	695,--	795,--	895,--

Sondermaße (Bitte Bettinnenmaß genau angeben)

Sonderbreiten zwischen

	cm	70-100	101-120	121-140
Standardlänge 190 oder 200 cm	EUR	755,--	855,--	955,--

Sonderlängen in 2,5 cm-Schritten zwischen 180 und 220 cm:

Aufpreis + **55,-- EUR**

Sonderlängen in 2,5 cm-Schritten zwischen 220 und 240 cm:

Aufpreis + **110,-- EUR**

**Zubehör gegen Aufpreis
siehe Seite 15 - 19**

Bitte beachten Sie die Hinweise auf Seite 13 und 16.

Standardmaße

Standardbreiten

	cm	80/90/95/100	120	140
Standardlänge 190 oder 200 cm	EUR	795,--	895,--	995,--

Sondermaße (Bitte Bettinnenmaß genau angeben)

Sonderbreiten zwischen

	cm	70-100	101-120	121-140
Standardlänge 190 oder 200 cm	EUR	855,--	955,--	1.055,--

Sonderlängen in 2,5 cm-Schritten zwischen 180 und 220 cm:

Aufpreis + **55,-- EUR**

Sonderlängen in 2,5 cm-Schritten zwischen 220 und 240 cm:

Aufpreis + **110,-- EUR**

**Zubehör gegen Aufpreis
siehe Seite 15 - 19**

Bitte beachten Sie die Hinweise auf Seite 13 und 16.

Lattoflex 220



Rahmenhöhe: ca. 11,5 cm Rahmenbreite: Nennmaß abzgl. ca. 1,1 cm Rahmenlänge: Nennmaß abzgl. ca. 3,0 cm Längsauflegeleiste: max. 4,0 cm Einbautiefe: ca. 4,5 cm		
Kopfteilverstellung manuell, 5-stufig	Schulter-Komfortzone	Reflux-Einstellung manuell, 3-stufig ca. 2,5 cm, 7 cm, 11 cm
Im Lieferumfang enthalten: 2 Stück FB Federblöcke	Im Lieferumfang enthalten: 2 Stück Einbauwinkel	

Lattoflex 230

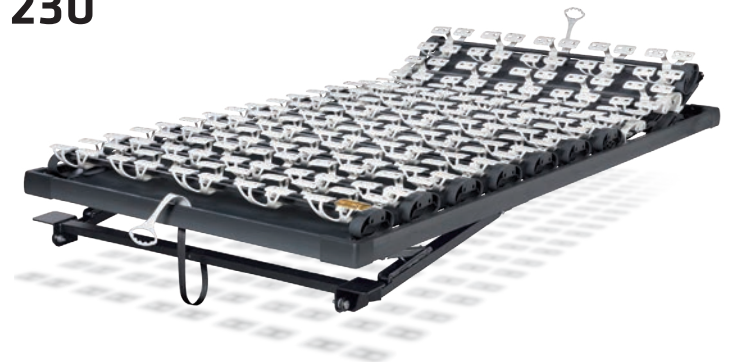

Rahmenhöhe: ca. 11,5 cm Rahmenbreite: Nennmaß abzgl. ca. 1,1 cm Rahmenlänge: Nennmaß abzgl. ca. 3,0 cm Längsauflegeleiste: max. 4,0 cm Einbautiefe: ca. 4,5 cm		
Kopfteilverstellung manuell, 5-stufig	Schulter-Komfortzone	Körperschräglagerung manuell, 3-stufig ca. 2,5 cm, 7 cm, 11 cm
Im Lieferumfang enthalten: 2 Stück FB Federblöcke	Im Lieferumfang enthalten: 2 Stück Einbauwinkel	

Standardmaße

Standardbreiten

	cm	80/90/95/100	120	140
Standardlänge 190 oder 200 cm	EUR	895,--	995,--	1.095,--

Standardmaße

Standardbreiten

	cm	80/90/95/100	120	140
Standardlänge 190 oder 200 cm	EUR	895,--	995,--	1.095,--

Sondermaße (Bitte Bettinnenmaß genau angeben)

Sonderbreiten zwischen

	cm	70-100	101-120	121-140
Standardlänge 190 oder 200 cm	EUR	975,--	1.075,--	1.175,--

Sonderlängen in 2,5 cm-Schritten zwischen 180 und 220 cm:
 Aufpreis + 65,-- EUR

Sondermaße (Bitte Bettinnenmaß genau angeben)

Sonderbreiten zwischen

	cm	70-100	101-120	121-140
Standardlänge 190 oder 200 cm	EUR	975,--	1.075,--	1.175,--

Sonderlängen in 2,5 cm-Schritten zwischen 180 und 220 cm:
 Aufpreis + 65,-- EUR

**Zubehör gegen Aufpreis
 siehe Seite 15 - 19**

Bitte beachten Sie die Hinweise auf Seite 13 und 16.

**Zubehör gegen Aufpreis
 siehe Seite 15 - 19**

Bitte beachten Sie die Hinweise auf Seite 13 und 16.

Lattoflex 250/251

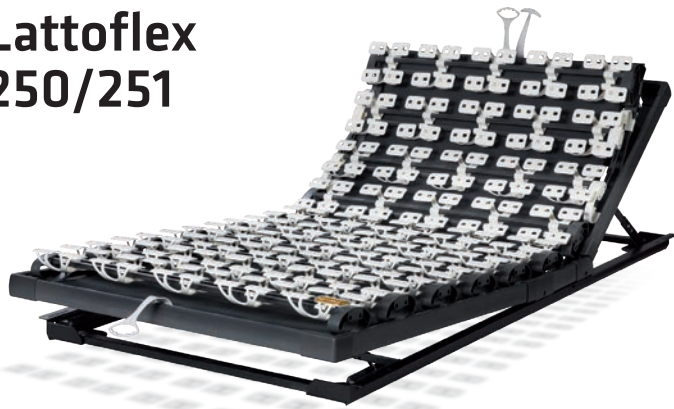

Lattoflex 260



Rahmenhöhe: ca. 11,5 cm
 Rahmenbreite: Nennmaß abzgl. ca. 1,1 cm
 Rahmenlänge: Nennmaß abzgl. ca. 3,0 cm
 Längsauflegeleiste: max. 4,0 cm
 Einbautiefe: ca. 5,0 cm

Optional gegen Aufpreis + 100,- EUR
 = manuell verstellbar, nur außerhalb des Bettes bedienbar

Kopfteilverstellung manuell, 5-stufig	Shoulder-Komfortzone	Oberkörperaufrichtung manuell, 6-stufig (max. ca. 40°) ca. 15 - 47 cm
Zur Optimierung der Sitzposition Fußteilverstellung 3-stufig ca. 2,5 cm, 7 cm, 11 cm	Im Lieferumfang enthalten: 2 Stück FB Federblöcke 4 Stück FWB Federwegbegrenzer	Bettkastenöffnung mit Gasfederunterstützung Öffnungswinkel ca. 60° (ca. 80 cm)

Rahmenhöhe: ca. 11,5 cm
 Rahmenbreite: Nennmaß abzgl. ca. 1,1 cm
 Rahmenlänge: Nennmaß abzgl. ca. 3,0 cm
 Längsauflegeleiste: max. 4,0 cm
 Einbautiefe: ca. 5,0 cm

Optional gegen Aufpreis + 100,- EUR
 = manuell verstellbar, nur außerhalb des Bettes bedienbar

Kopfteilverstellung manuell, 5-stufig	Shoulder-Komfortzone	Oberkörperaufrichtung manuell, 6-stufig (max. ca. 40°) ca. 15 - 47 cm
Manuelle, 3-stufige Knie-Knick-Verstellung ca. 2,5 cm, 7,5 cm, 12 cm	Manuelle, 3-stufige Unterschenkel-Anhebung, als Ergänzung zur Knie-Knick-Verstellung	Im Lieferumfang enthalten: 2 Stück FB Federblöcke 4 Stück FWB Federwegbegrenzer

Standardmaße

Standardbreiten	cm	80/90/95/100	120	140
Standardlänge 190 oder 200 cm	EUR	1.095,-	1.195,-	1.295,-

Standardmaße

Standardbreiten	cm	80/90/95/100	120	140
Standardlänge 190 oder 200 cm	EUR	1.295,-	1.395,-	1.495,-

Sondermaße (Bitte Bettinnenmaß genau angeben)

Sonderbreiten zwischen	cm	70-100	101-120	121-140
Standardlänge 190 oder 200 cm	EUR	1.175,-	1.275,-	1.375,-

Sondermaße (Bitte Bettinnenmaß genau angeben)

Sonderbreiten zwischen	cm	70-100	101-120	121-140
Standardlänge 190 oder 200 cm	EUR	1.420,-	1.520,-	1.620,-

Sonderlängen in 2,5 cm-Schritten zwischen 190 und 220 cm:
 Aufpreis + 65,- EUR
 Lattoflex 251 (Bettkastenöffnung):
 Aufpreis + 100,- EUR

Sonderlängen in 2,5 cm-Schritten zwischen 190 und 220 cm:
 Aufpreis + 80,- EUR

**Zubehör gegen Aufpreis
 siehe Seite 15 - 19**

**Zubehör gegen Aufpreis
 siehe Seite 15 - 19**

Bitte beachten Sie die Hinweise auf Seite 13 und 16.
 Bei Betten mit niedrigen Fußenden empfehlen wir den Einsatz eines Matratzenhalters.

Bitte beachten Sie die Hinweise auf Seite 13 und 16.

Lattoflex 270



Die optimale Funktion ist immer abhängig von der Art der Matratze und dem Gewicht des Benutzers. Also: **Unbedingt mit dem Kunden ausprobieren.**

Rahmenhöhe: ca. 11,5 cm
 Rahmenbreite: Nennmaß abzgl. ca. 1,1 cm
 Rahmenlänge: Nennmaß abzgl. ca. 3,0 cm
 Einbautiefe ca. 17 cm
 Oberkörperaufrichtung max. ca. 50°

11,5 cm
17,0 cm

kg durch Gewichtsverlagerung verstellbar

Kopfteilverstellung manuell, 5-stufig	Schulter-Komfortzone	Sitz- und Kniegelenkverstellung stufenlos (parallel, Gasfeder)
Im Lieferumfang enthalten: 2 Stück FB Federblöcke 4 Stück FWB Federwegbegrenzer		

Lattoflex 282



Rahmenhöhe: ca. 11,5 cm
 Rahmenbreite: Nennmaß abzgl. ca. 1,1 cm
 Rahmenlänge: Nennmaß abzgl. ca. 3,0 cm
 Einbautiefe ca. 14 cm
 Einbautiefe Metallrahmen: ca. 5,0 cm

11,5 cm
14,0 cm

motorisch verstellbar
manuell verstellbar, nur außerhalb des Bettes bedienbar!

Kopfteilverstellung manuell, 5-stufig	Schulter-Komfortzone	Rückenverstellung motorisch (max. ca. 50°)
Oberschenkelverstellung motorisch	Kabelhandschalter mit Haken	Matratzenhalter am Fußende
Im Lieferumfang enthalten: 2 Stück FB Federblöcke 4 Stück FWB Federwegbegrenzer		

Standardmaße

Standardbreiten

	cm	80/90/95/100	120	140
Standardlänge 190 oder 200 cm	EUR	1.395,--	1.495,--	nicht lieferbar

Standardmaße

Standardbreiten

	cm	80/90/95/100	120	140
Standardlänge 190 oder 200 cm	EUR	1.795,--	1.895,--	1.995,--

Sondermaße (Bitte Bettinnenmaß genau angeben)

Sonderbreiten zwischen

	cm	70-100	101-120	121-140
Standardlänge 190 oder 200 cm	EUR	1.520,--	1.620,--	nicht lieferbar

Sonderlängen in 2,5 cm-Schritten zwischen 190 und 220 cm:
 Aufpreis + 80,-- EUR

Sondermaße (Bitte Bettinnenmaß genau angeben)

Sonderbreiten zwischen

	cm	70-100	101-120	121-140
Standardlänge 190 oder 200 cm	EUR	1.935,--	2.035,--	2.135,--

Sonderlängen in 2,5 cm-Schritten zwischen 190 und 220 cm:
 Aufpreis + 105,-- EUR **3 Jahre Motorgarantie**

Zubehör gegen Aufpreis
 siehe Seite 15 - 19

Bitte beachten Sie die Hinweise auf Seite 13 und 16.
 Bei Betten mit niedrigen Fußenden empfehlen wir den Einsatz eines Matratzenhalters.

Zubehör gegen Aufpreis
 siehe Seite 14 - 19

Bitte beachten Sie die Hinweise auf Seite 13 und 16.

Motorrahmen 292 - 295

Beachten Sie bitte die Hinweise auf Seite 13!



Das Lattoflex-Bettssystem wurde geprüft und empfohlen vom Bundesverband der deutschen Rückenschulen e.V. und dem Forum Gesunder Rücken – besser leben e.V.

Weitere Informationen zum Gütesiegel von AGR e.V.
Stader Straße 6 · 27432 Bremervörde
www.agr-ev.de

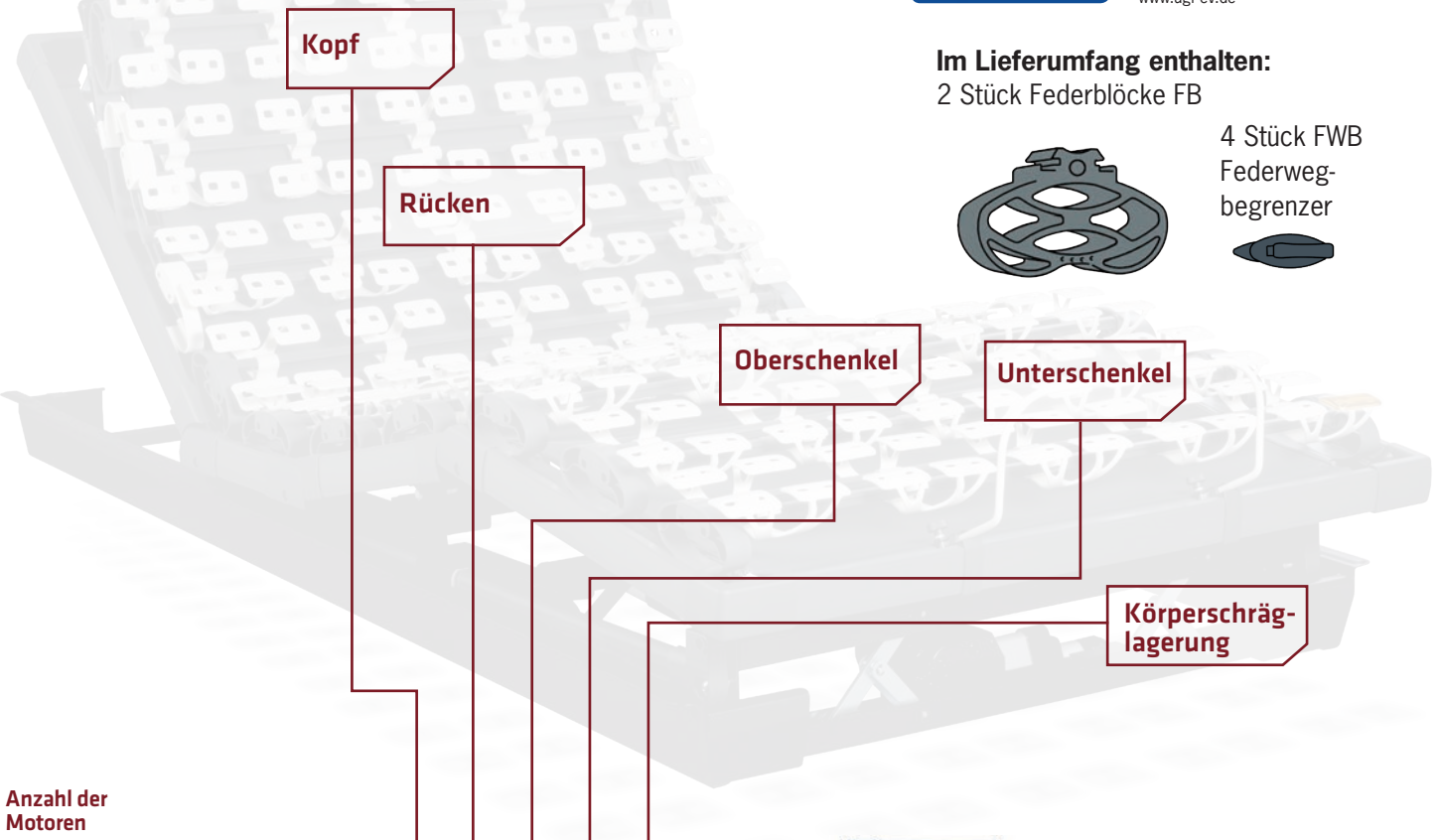

Im Lieferumfang enthalten:

2 Stück Federblöcke FB

4 Stück FWB
Federweg-
begrenzer



Anzahl der Motoren

2	Lattoflex 292					
3	Lattoflex 293-U					
3	Lattoflex 293-S					
3	Lattoflex 293-K					
4	Lattoflex 294-US					
4	Lattoflex 294-KS					
4	Lattoflex 294-KU					
5	Lattoflex 295					

Manuelle Kopfteilverstellung

Motorische Funktion



Die Lattoflex Motorrahmen 292 - 395 werden serienmäßig mit der intelligenten Funk-Fernbedienung ausgeliefert. Die beidseitige Funkverbindung zwischen Motorrahmen und Fernbedienung erlaubt neue Möglichkeiten: So zeigt die Fernbedienung nur die Motoren und Optionen an, die auch tatsächlich am Motorrahmen vorhanden sind. Es gibt keine Leerfelder oder Leertasten mehr. Und im Display wird zu jeder Zeit die genaue Position aller Verstellteile angezeigt.

Weitere Ausstattungsmerkmale:

- Sichere Funkverbindung, kein Sichtkontakt zwischen Sender und Empfänger notwendig
- 6 Speichertasten für Schnellabruf der Lieblingseinstellungen
- Bewegungssensor
- Integrierte Taschenlampenfunktion
- Vorbereitet zur Steuerung weiterer Optionen (s. Seite 14)
- Aufbewahrungstasche in Filzoptik (s. Seite 14)

Optional können die Motorrahmen mit der Lattoflex-App per Smartphone gesteuert werden, siehe Zubehör, Seite 14.

Baubiologische Gesichtspunkte

Die Lattoflex-Motorrahmen sind so konstruiert und gebaut, dass elektrische und magnetische Wechselfelder – umgangssprachlich meist mit dem Begriff „Elektrosmog“ bezeichnet – auf ein Minimum reduziert sind. Im Ruhe- und im Betriebszustand. Zusätzlich zu den gesetzlichen Grenzwerten sind dafür die baubiologischen Vorsorgewerte der Maßstab.

Die wichtigsten Konstruktionsmerkmale, welche Elektrosmog reduzieren, sind:

- Betrieb mit 29V Gleichspannung (besser als Wechselspannung)
- „fliegendes Netzteil“: Das Schaltnetzteil liegt auf dem Fußboden oder kann auch abseits des Bettes abgelegt werden (Kabellänge ca. 2 m). Dadurch größerer Abstand zur Liegefläche.
- Dreipoliges, geerdetes Netzteil: Dadurch wird Elektrosmog effektiv abgeschirmt und verringert.

Lattoflex 295



Lattoflex 294-KS



Rahmenhöhe: ca. 11,5 cm
 Rahmenbreite: Nennmaß abzgl. ca. 1,1 cm
 Rahmenlänge: Nennmaß abzgl. ca. 3,0 cm
 Einbautiefe: ca. 14 cm

ca. 25 cm mit Schiebefunktion

Stufenlose Kopfteilverstellung motorisch	Schulter-Komfortzone	Rückenverstellung motorisch (max. ca. 50°)
Oberschenkelverstellung motorisch	Unterschenkelverstellung motorisch	Körperschräglagerung motorisch, stufenlos (max. ca. 70 mm)
Fernbedienung mit 6 Memory-Funktionen	Notabsenkung (Batterie)	Matratzenhalter am Fußende

Rahmenhöhe: ca. 11,5 cm
 Rahmenbreite: Nennmaß abzgl. ca. 1,1 cm
 Rahmenlänge: Nennmaß abzgl. ca. 3,0 cm
 Einbautiefe: ca. 14 cm

ca. 25 cm mit Schiebefunktion

Stufenlose Kopfteilverstellung motorisch	Schulter-Komfortzone	Rückenverstellung motorisch (max. ca. 50°)
Oberschenkelverstellung motorisch	Körperschräglagerung motorisch, stufenlos (max. ca. 70 mm)	Fernbedienung mit 6 Memory-Funktionen
Notabsenkung (Batterie)	Matratzenhalter am Fußende	

Standardmaße

Standardbreiten

	cm	80/90/95/100	120	140
Standardlänge 190 oder 200 cm	EUR	3.695,--	3.795,--	3.895,--

Sonderlängen in 2,5 cm-Schritten zwischen 190 und 220 cm:
 Aufpreis + 105,-- EUR **3 Jahre Motorgarantie**

Standardmaße

Standardbreiten

	cm	80/90/95/100	120	140
Standardlänge 190 oder 200 cm	EUR	3.295,--	3.395,--	3.495,--

Sonderlängen in 2,5 cm-Schritten zwischen 190 und 220 cm:
 Aufpreis + 105,-- EUR **3 Jahre Motorgarantie**

Sondermaße (Bitte Bettinnenmaß genau angeben)

Sonderbreiten zwischen Lieferzeit ca. 4-6 Wochen!

	cm	70-100	101-120	121-140
Standardlänge 190 oder 200 cm	EUR	3.835,--	3.935,--	4.035,--

Sonderlängen in 2,5 cm-Schritten zwischen 190 und 220 cm:
 Aufpreis + 105,-- EUR **3 Jahre Motorgarantie**

Sondermaße (Bitte Bettinnenmaß genau angeben)

Sonderbreiten zwischen Lieferzeit ca. 4-6 Wochen!

	cm	70-100	101-120	121-140
Standardlänge 190 oder 200 cm	EUR	3.435,--	3.535,--	3.635,--

Sonderlängen in 2,5 cm-Schritten zwischen 190 und 220 cm:
 Aufpreis + 105,-- EUR **3 Jahre Motorgarantie**

**Zubehör gegen Aufpreis
 siehe Seite 14 - 19**

Bitte beachten Sie die Hinweise auf Seite 13 und 16.



**Zubehör gegen Aufpreis
 siehe Seite 14 - 19**

Bitte beachten Sie die Hinweise auf Seite 13 und 16.



Lattoflex 294-KU



Lattoflex 294-US



Rahmenhöhe: ca. 11,5 cm
 Rahmenbreite: Nennmaß abzgl. ca. 1,1 cm
 Rahmenlänge: Nennmaß abzgl. ca. 3,0 cm
 Einbautiefe: ca. 14 cm

ca. 25 cm mit Schiebefunktion

Stufenlose Kopfteilverstellung motorisch	Schulter-Komfortzone	Rückenverstellung motorisch (max. ca. 50°)
Oberschenkelverstellung motorisch	Unterschenkelverstellung motorisch	Fernbedienung mit 6 Memory-Funktionen
Notabsenkung (Batterie)	Matratzenhalter am Fußende	

Rahmenhöhe: ca. 11,5 cm
 Rahmenbreite: Nennmaß abzgl. ca. 1,1 cm
 Rahmenlänge: Nennmaß abzgl. ca. 3,0 cm
 Einbautiefe: ca. 14 cm

ca. 25 cm mit Schiebefunktion

Kopfteilverstellung manuell, 5-stufig	Schulter-Komfortzone	Rückenverstellung motorisch (max. ca. 50°)
Oberschenkelverstellung motorisch	Unterschenkelverstellung motorisch	Körperschräglagerung motorisch, stufenlos (max. ca. 70 mm)
Fernbedienung mit 6 Memory-Funktionen	Notabsenkung (Batterie)	Matratzenhalter am Fußende

Standardmaße

Standardbreiten	cm	80/90/95/100	120	140
Standardlänge 190 oder 200 cm	EUR	3.295,--	3.395,--	3.495,--

Sonderlängen in 2,5 cm-Schritten zwischen 190 und 220 cm:
 Aufpreis + 105,-- EUR **3 Jahre Motorgarantie**

Standardmaße

Standardbreiten	cm	80/90/95/100	120	140
Standardlänge 190 oder 200 cm	EUR	3.295,--	3.395,--	3.495,--

Sonderlängen in 2,5 cm-Schritten zwischen 190 und 220 cm:
 Aufpreis + 105,-- EUR **3 Jahre Motorgarantie**

Sondermaße (Bitte Bettinnenmaß genau angeben)

Sonderbreiten zwischen	cm	70-100	101-120	121-140
Standardlänge 190 oder 200 cm	EUR	3.435,--	3.535,--	3.635,--

Sonderlängen in 2,5 cm-Schritten zwischen 190 und 220 cm:
 Aufpreis + 105,-- EUR **3 Jahre Motorgarantie**

Sondermaße (Bitte Bettinnenmaß genau angeben)

Sonderbreiten zwischen	cm	70-100	101-120	121-140
Standardlänge 190 oder 200 cm	EUR	3.435,--	3.535,--	3.635,--

Sonderlängen in 2,5 cm-Schritten zwischen 190 und 220 cm:
 Aufpreis + 105,-- EUR **3 Jahre Motorgarantie**

**Zubehör gegen Aufpreis
 siehe Seite 14 - 19**

**Zubehör gegen Aufpreis
 siehe Seite 14 - 19**

Bitte beachten Sie die Hinweise auf Seite 13 und 16.

Bitte beachten Sie die Hinweise auf Seite 13 und 16.



Lattoflex 293-K



Lattoflex 293-U



Auf Wunsch:
Kabelhandschalter
für Lattoflex 293-U (ohne Aufpreis).
Bei Bestellung bitte angeben.

Rahmenhöhe: ca. 11,5 cm
Rahmenbreite: Nennmaß abzgl. ca. 1,1 cm
Rahmenlänge: Nennmaß abzgl. ca. 3,0 cm
Einbautiefe: ca. 14 cm

ca. 25 cm mit Schiebefunktion

Stufenlose Kopfteilverstellung motorisch	Schulter-Komfortzone	Rückenverstellung motorisch (max. ca. 50°)
Oberschenkelverstellung motorisch	Fernbedienung mit 6 Memory-Funktionen	Notabsenkung (Batterie)
Matratzenhalter am Fußende		

Rahmenhöhe: ca. 11,5 cm
Rahmenbreite: Nennmaß abzgl. ca. 1,1 cm
Rahmenlänge: Nennmaß abzgl. ca. 3,0 cm
Einbautiefe: ca. 14 cm

ca. 25 cm mit Schiebefunktion

Kopfteilverstellung manuell, 5-stufig	Schulter-Komfortzone	Rückenverstellung motorisch (max. ca. 50°)
Oberschenkelverstellung motorisch	Unterschenkelverstellung motorisch	Fernbedienung mit 6 Memory-Funktionen
Notabsenkung (Batterie)	Matratzenhalter am Fußende	Auf Wunsch für Lattoflex 293-U: Kabelhandschalter mit eingeschränkten Funktionen (ohne Memoryfunktion, keine Ansteuerung von Zubehörteilen).

Standardmaße

Standardbreiten

	cm	80/90/95/100	120	140
Standardlänge 190 oder 200 cm	EUR	2.995,--	3.095,--	3.195,--

Sonderlängen in 2,5 cm-Schritten zwischen 190 und 220 cm:
Aufpreis + 105,-- EUR **3 Jahre Motorgarantie**

Standardmaße

Standardbreiten

	cm	80/90/95/100	120	140
Standardlänge 190 oder 200 cm	EUR	2.995,--	3.095,--	3.195,--

Sonderlängen in 2,5 cm-Schritten zwischen 190 und 220 cm:
Aufpreis + 105,-- EUR **3 Jahre Motorgarantie**

Sondermaße (Bitte Bettinnenmaß genau angeben)

Sonderbreiten zwischen Lieferzeit ca. 4-6 Wochen!

	cm	70-100	101-120	121-140
Standardlänge 190 oder 200 cm	EUR	3.135,--	3.235,--	3.335,--

Sonderlängen in 2,5 cm-Schritten zwischen 190 und 220 cm:
Aufpreis + 105,-- EUR **3 Jahre Motorgarantie**

Sondermaße (Bitte Bettinnenmaß genau angeben)

Sonderbreiten zwischen Lieferzeit ca. 4-6 Wochen!

	cm	70-100	101-120	121-140
Standardlänge 190 oder 200 cm	EUR	3.135,--	3.235,--	3.335,--

Sonderlängen in 2,5 cm-Schritten zwischen 190 und 220 cm:
Aufpreis + 105,-- EUR **3 Jahre Motorgarantie**

**Zubehör gegen Aufpreis
siehe Seite 14 - 19**

Bitte beachten Sie die Hinweise auf Seite 13 und 16.



**Zubehör gegen Aufpreis
siehe Seite 14 - 19**

Bitte beachten Sie die Hinweise auf Seite 13 und 16.



Lattoflex 293-S

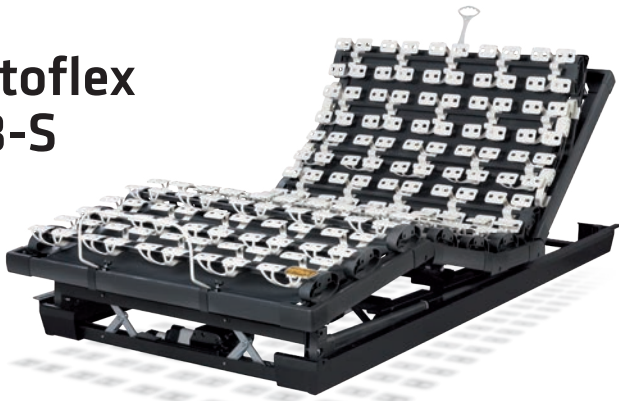

Lattoflex 292



Auf Wunsch:
Kabelhandschalter
für Lattoflex 292 (ohne Aufpreis).
Bei Bestellung bitte angeben.

Rahmenhöhe: ca. 11,5 cm
Rahmenbreite: Nennmaß abzgl. ca. 1,1 cm
Rahmenlänge: Nennmaß abzgl. ca. 3,0 cm
Einbautiefe: ca. 14 cm

ca. 25 cm mit Schiebefunktion

Kopfteilverstellung manuell, 5-stufig	Shoulder-Komfortzone	Rückenverstellung motorisch (max. ca. 50°)
Oberschenkelverstellung motorisch	Körperschräglagerung motorisch, stufenlos (max. ca. 70 mm)	Fernbedienung mit 6 Memory-Funktionen
Notabsenkung (Batterie)	Matratzenhalter am Fußende	

Rahmenhöhe: ca. 11,5 cm
Rahmenbreite: Nennmaß abzgl. ca. 1,1 cm
Rahmenlänge: Nennmaß abzgl. ca. 3,0 cm
Einbautiefe: ca. 14 cm

ca. 25 cm mit Schiebefunktion

Kopfteilverstellung manuell, 5-stufig	Shoulder-Komfortzone	Rückenverstellung motorisch (max. ca. 50°)
Oberschenkelverstellung motorisch	Fernbedienung mit 6 Memory-Funktionen	Auf Wunsch für Lattoflex 292: Kabelhandschalter mit eingeschränkten Funktionen (ohne Memoryfunktion, keine Ansteuerung von Zubehörteilen).
Notabsenkung (Batterie)	Matratzenhalter am Fußende	

Standardmaße

Standardbreiten	cm	80/90/95/100	120	140
Standardlänge 190 oder 200 cm	EUR	2.995,--	3.095,--	3.195,--

Sonderlängen in 2,5 cm-Schritten zwischen 190 und 220 cm:
Aufpreis + 105,-- EUR **3 Jahre Motorgarantie**

Standardmaße

Standardbreiten	cm	80/90/95/100	120	140
Standardlänge 190 oder 200 cm	EUR	2.695,--	2.795,--	2.895,--

Sonderlängen in 2,5 cm-Schritten zwischen 190 und 220 cm:
Aufpreis + 105,-- EUR **3 Jahre Motorgarantie**

Sondermaße (Bitte Bettinnenmaß genau angeben)

Sonderbreiten zwischen	cm	70-100	101-120	121-140
Standardlänge 190 oder 200 cm	EUR	3.135,--	3.235,--	3.335,--

Sonderlängen in 2,5 cm-Schritten zwischen 190 und 220 cm:
Aufpreis + 105,-- EUR **3 Jahre Motorgarantie**

Sondermaße (Bitte Bettinnenmaß genau angeben)

Sonderbreiten zwischen	cm	70-100	101-120	121-140
Standardlänge 190 oder 200 cm	EUR	2.835,--	2.935,--	3.035,--

Sonderlängen in 2,5 cm-Schritten zwischen 190 und 220 cm:
Aufpreis + 105,-- EUR **3 Jahre Motorgarantie**

**Zubehör gegen Aufpreis
siehe Seite 14 - 19**

Bitte beachten Sie die Hinweise auf Seite 13 und 16.



**Zubehör gegen Aufpreis
siehe Seite 14 - 19**

Bitte beachten Sie die Hinweise auf Seite 13 und 16.



Zu beachten bei allen Motorrahmen

Der Rahmen braucht am Kopfende eine lichte Höhe von ca. 70 cm zzgl. Matratzenhöhe ab Auflagepunkt. Bitte berücksichtigen Sie den notwendigen Platzbedarf für die verstellbaren Rahmenteile, z. B. bei Dachschrägen, Bettüberbauten oder gepolsterten Kopfteilen.

Bei den Typen 292 - 295 könnte das Stilllegen der Schiebefunktion hilfreich sein (bitte bei Bestellung angeben).

Für die Verstellmechanik und Antriebstechnik im Unterbau ist eine Einbautiefe (Bodenfreiheit) von ca. 14 cm nötig.

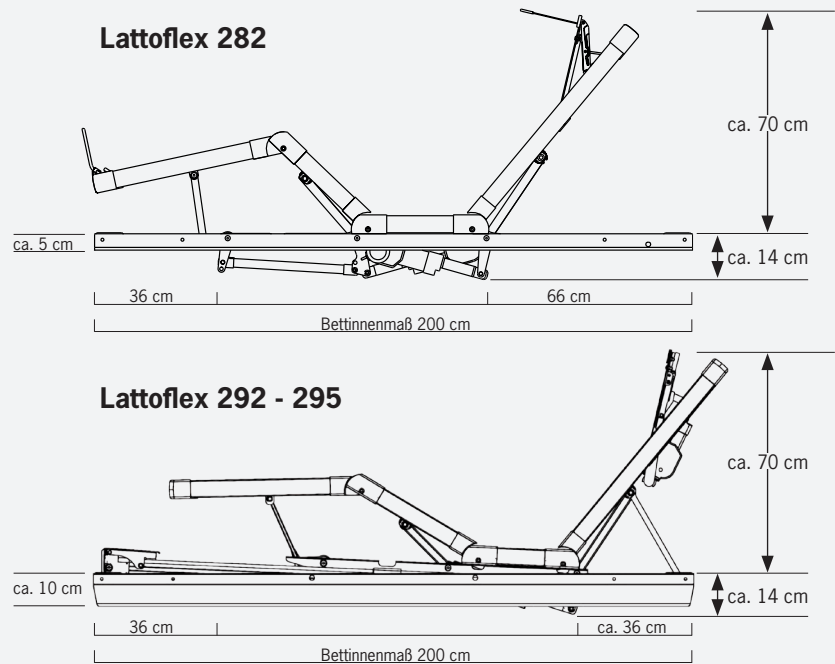

Achtung bei Lattoflex 270

Zuggurt links oder rechts?

Bitte bei Bestellung angeben. Montage serienmäßig links (vom Fußende gesehen) für rechte Hand. Besonders wichtig bei Doppelbetten oder Standort längs zur Wand.

Einbaumaße

Der Gasfederrahmen sinkt für Sitzstellung geringfügig ab. Bei Betten mit Längsauflegeleisten ist im Mittelbereich eine Entfernung der Auflageleiste nötig, beginnend ca. 70 cm vom Kopfende auf einer Länge von 65 cm. Fragen Sie im Zweifel

unseren Verkaufssinnendienst. Für die Gasfedermechanik ist eine Einbautiefe (Bodenfreiheit) von ca. 17 cm nötig.

Handhabung

Die Einstellung der Sitz- und Kniegelenkverstellung wird durch die Gasfeder unterstützt. Die Verstellung muss aber grundsätzlich durch Gewichtsverlagerung des Benutzers erfolgen. Also: Bitte unbedingt mit dem Kunden und der gewünschten Matratze ausprobieren.

Bitte beachten Sie bei Ihrer Beratung die folgenden Einzelheiten

- Weisen Sie bitte unbedingt darauf hin, dass die Benutzung eines Rahmens (z. B. 140 cm Breite) durch zwei Personen nicht rückengerecht ist!
- Für Einbau in Betten benötigen wir das lichte Bettinnenmaß (wichtig bei Sondermaßen). Daraus ermitteln wir dann das entsprechende Rahmenmaß.
- Eine optimale Körperanpassung und die einwandfreie Funktion aller Verstellteile wird nur im Zusammenspiel mit einer Lattoflex-Matratze erreicht.
- Die Motorrahmen sind für Längsauflegeleisten von max. 4 cm konstruiert (Längs-Mittelholm bei Doppelbetten max. 8 cm).
- Dreiecksauflagen sollten eine Schenkellänge von 15 cm haben. Im Zweifel fragen Sie bitte unseren Verkaufssinnendienst.
- Raten Sie Ihren Kunden zum Kauf von Spannbett-/ Fixleintüchern für Sitzrahmen.
- Bitte empfehlen Sie bei Auslieferung Ihren Kunden, die Bedienungsanleitung zu lesen und aufzubewahren.

Motorische Reflex-Funktion

Als Sonderanfertigung können wir eine umgekehrte Körperschräglagerung als Reflex-Funktion anbieten. Damit wird eine stufenlose Anhebung des Motorrahmens am Kopfende um max. ca. 7 cm realisiert. Dieser Umbau ist nur ab Werk möglich bei den Unterfederungstypen 293-S und 294-US ohne Schiebefunktion. Die Rahmen heißen nach dem Umbau 293-R und 294-UR. Für weitere Details fragen Sie bitte unseren Verkaufssinnendienst.

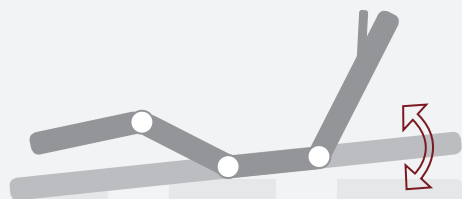

Zubehör für Motorrahmen 292 - 295

gegen Aufpreis

Elektrische Wärmflasche

Mit der Wärmflasche können Sie Ihren Körper bzw. Ihre Körperregionen mit einer milden Wärme versorgen. Zur Anwendung auf der Matratze. Wird an den Motorrahmen angeschlossen und über die Lattoflex-Fernbedienung gesteuert.

Heizdauer (bis max. 60 min) und Heizintensität sind somit leicht einstellbar und auch als Lieblingwert speicherbar. Je Motorrahmen ist eine elektrische Wärmflasche anschließbar.

Leistung: 50 Watt / Kabellänge: ca. 2,9 Meter

Sicherheitskleinspannung: 24V

Kern aus Lattoflex-Evapor-Schaum mit Trikotstoff, Höhe: ca. 2,5 cm.

Der Bezug aus sehr luftdurchlässigem Abstandsgewirk ist abnehmbar und waschbar.

(Zusammensetzung: Bezug: Oberstoff: 62 % Polyester, 38 % Baumwolle
Trikot: 100 % Polyamid)

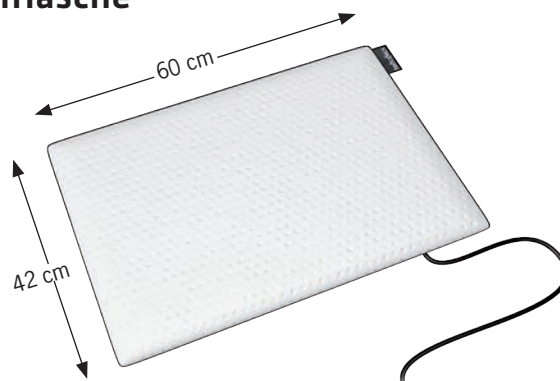

245,-- EUR

LED Unterbettbeleuchtung



Dimmbare Lichtleiste mit 6 einzelnen LEDs.

Gibt ein dezentes Orientierungslicht. Wird an den Motorrahmen angeschlossen und über die Lattoflex-Fernbedienung gesteuert. Timerfunktion und Leuchtstärke sind darüber leicht einstellbar und auch als Lieblingwert speicherbar. Wir empfehlen, die Lichtleiste unter das Bett bzw. unter die Bettseite zu montieren. Montagematerial zum Schrauben und Kleben liegt bei.

Kabellänge: ca. 2,0 Meter Leistung: 1,65 Watt

Abmessungen: 16 cm / 2 cm / 1,2 cm (LxBxH)

50,-- EUR

Steckdosenempfänger

Je Fernbedienung können bis zu 6 Steckdosenempfänger separat geschaltet werden. Für Verbraucher bis 800 Watt Leistung.

Von außen wechselbare Schutzsicherung. Nur schaltbar mit der neuen Lattoflex-Fernbedienung (ab Bj. 2013), ein Motorrahmen ist zur Funktion des Steckdosenempfängers nicht notwendig.

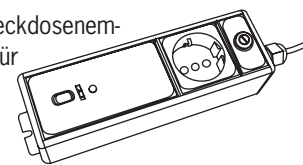

130,-- EUR

Synchronkabel

Zur Verbindung von zwei identischen Motorrahmen. Synchronschaltung ist über die Fernbedienung aktivierbar. Beide Fernbedienungen bleiben aktiv. Motorrahmen fahren auch bei Belastungsunterschied synchron.

69,-- EUR



Tasche für Fernbedienung

Die Tasche in schwarzer Filzoptik kann als Banderole um die Bettseite gelegt werden. Durch elastisches Zwischenteil variabel einsetzbar für Bettseiten mit einem Umfang bis ca. 58 cm. Die Tasche ist durch die Nähart immer etwas geöffnet, so dass die Lattoflex-Fernbedienung leicht eingeschoben werden kann. Eine sichere und stets griffbereite Aufbewahrung für Ihre Lattoflex-Fernbedienung.

Eine Tasche ist serienmäßig bei jedem Motorrahmen enthalten.

Schwarz, 100% Polyester, waschbar

20,-- EUR

Smart Remote / WLAN

Der WLAN-Adapter stellt zwischen Ihrem Netzwerk (LAN oder WLAN) und dem Lattoflex Motorrahmen eine Verbindung her. Mit der Lattoflex App können Sie dann über viele Smartphones oder Tablet-PCs alle Funktionen Ihres Motorrahmens steuern. Der Adapter benötigt einen Stromanschluss und die Anbindung an Ihren WLAN-Router über ein Netzkabel (LAN-Kabel). Ein Adapter kann mehrere Motorrahmen separat ansteuern.

Reichweite (maximaler Abstand zum Motorrahmen): 10 Meter

Lieferumfang: WLAN-Adapter, LAN-Kabel 50 cm, Netzteil

195,-- EUR

Smart Remote / Bluetooth

Mit dem Bluetooth-Adapter können Sie eine direkte Verbindung zwischen Ihrem Motorrahmen und Ihrem Smartphone herstellen.

Reichweite (maximaler Abstand zum Motorrahmen): 10 Meter

Lieferumfang: Bluetooth-Adapter zum Einstecken in Motorrahmen-Buchse Nr. 8

85,-- EUR

Lattoflex App

Mit diesem Programm für iPhone, iPad oder Android-Geräte können Sie Ihren Motorrahmen komfortabel von Ihrem eigenen Gerät steuern. Aber auch ohne eigenen Motorrahmen macht die App Sinn: 100 wertvolle Tipps gegen Rückenschmerzen und 120 Minuten Entspannungsmusik sind enthalten. Voraussetzung für die App-Steuerung des Motorrahmens sind neben einem kompatiblen Smartphone oder Tablet ein WLAN- oder Bluetooth-Adapter, siehe links. Alle Details zur App finden Sie auf den entsprechenden Anbieterseiten. Suchen Sie dort nach der „Lattoflex-App“ oder folgen Sie einfach dem QR-Code:



kostenlos

Zubehör für alle Rahmen gegen Aufpreis

Federblöcke FB / Federwegbegrenzer FWB

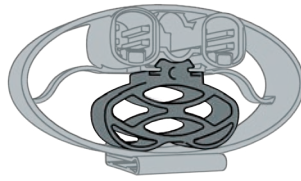
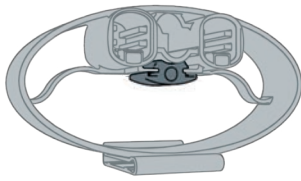

+

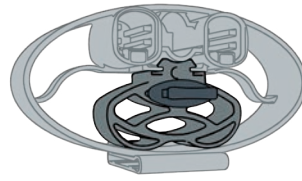

++

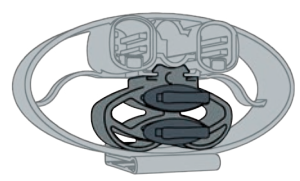

+++

Mit den Federblöcken (FB) können Sie die Lattoflex Unterfederung individuell an die Liegebedürfnisse Ihres Kunden anpassen, um z. B. ein Hohlkreuz zu entlasten. Zusätzlich kann durch Einstecken (oder späteres Herausnehmen) der Federwegbegrenzer (FWB) eine Feineinstellung vorgenommen werden.

2 Stück FB und 4 Stück FWB sind serienmäßig bei jeder Unterfederung enthalten.



2 Stück FB



4 Stück FWB

1 Satz enthält 2 Stück FB und 4 Stück FWB **9,-- EUR**

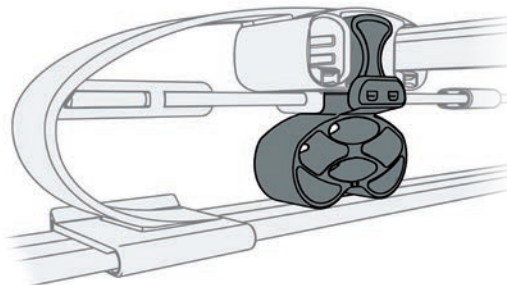

In gleicher Weise kann die Schulterzone nachträglich angepasst werden:



4 Stück FBS



8 Stück FWB

1 Satz enthält 4 Stück FB Schulter und 8 Stück FWB **18,-- EUR**

Refluxklammer

Mit den Refluxklammern kann die Rückenverstellung aller Sitzrahmen um eine niedrige Reflux-Dauereinstellung ergänzt werden (3-stufig ca. 3cm, 4cm, 5cm). Auch einsetzbar bei Motorrahmen, empfohlen aber bei den manuellen Sitzrahmen.



4 Stück FWB



2 Stück FB



2 Stück Adapter

Für Unterfederungstypen 250, 251 und 260

1 Satz enthält 2 Stück Adapter, 2 Stück FB und 4 Stück FWB

36,-- EUR

Matratzenhalter

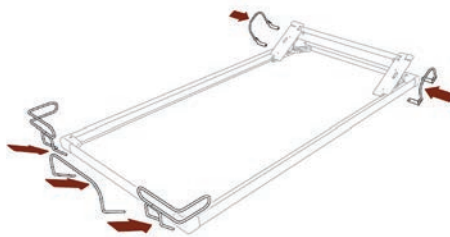

Die Matratzenhalter verhindern das Verrutschen der Matratze bei Bettgestellen, in denen die Matratze nicht tief genug einliegt. Bei Sitzrahmen verhindert bereits ein Matratzenhalter am Fußende das Verrutschen in Längsrichtung. Nachträglich montierbar. Bei allen Motorrahmen wird ein Matratzenhalter für das Fußende serienmäßig mitgeliefert.

MH Fuß

Zur Montage am Querholm am Fußende aller Rahmentypen. Bei allen Motorrahmen wird ein Matratzenhalter für das Fußende serienmäßig mitgeliefert.



Für alle Unterfederungstypen geeignet

Metall, cremeweiß, 1 Stück

28,-- EUR

MH Ecke

Zur Montage am Querholm am Fußende. Beim Unterfederungstyp 200 auch am Kopfende. Der MH greift über die Ecke und gibt der Matratze sowohl in Längs- als auch Querrichtung Halt. Kann alternativ zum „MH Fuß“ eingesetzt werden.

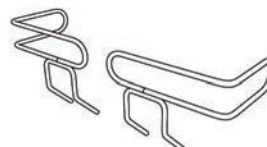

Für alle Unterfederungstypen geeignet

Metall, cremeweiß, 1 Satz enthält 2 Stück

50,-- EUR

MH Seite Kopf

Zur seitlichen Montage am Kopfende.

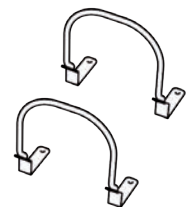

Für alle Unterfederungstypen ab Lattoflex 210

Metall, cremeweiß, 1 Satz enthält 2 Stück

50,-- EUR

Einbaulösungen für verschiedene Bettkonstruktionen auf einen Blick

Einbaulösungen / Einlegen in ein Bettgestell

Bei der Konstruktion unserer Einlegerahmen achten wir auf weitgehende Kompatibilität zu den verschiedenen Bauweisen der am Markt befindlichen Liegenmodelle. Grundsätzlich sind seitliche Längsauflagen bis zu einer Breite von 4 cm oder Dreiecksauflagen mit bis zu 15 cm Schenkellänge kein Problem.

Beim Einlegen in ein Bett empfehlen wir eine Einlegetiefe von mindestens 15 bis 17 cm, damit die Matratze ausreichend vom Bettgestell eingefasst und gehalten wird (Rahmenhöhe: ca. 11,5 cm).

Sollte ein Kundenbett kein passendes oder kein tragfähiges Innenleben haben, so prüfen Sie bitte als erste Möglichkeit den Einsatz von **Querzargen**, siehe rechts. Hiermit können vielfältige Einbaufgaben bei Holzbetten für alle Lattoflex-Unterfederungen erledigt werden.

Neben den Querzargen haben wir eine Reihe weiterer Einbauhilfen entwickelt. Auf dieser Ausklappseite finden Sie auf einen Blick alle relevanten Teile mit allen Informationen dargestellt.

Als Zusammenfassung und Hilfestellung sind die verschiedenen Lösungsmöglichkeiten in der untenstehenden Tabelle aufgeführt. Bitte nutzen Sie diese bei Bedarf, um evtl. nötige Einbausätze gleich mitzubestellen.

Bei allen Fragen stehen wir Ihnen auch gerne persönlich zur Verfügung. Bitte wenden Sie sich im Zweifelsfall an unseren Verkaufsdienst.

fett gedruckt = Lattoflex Einbausätze, Details siehe rechts

Bett-Typ	seitliche Längsauflegeleisten	Mittlere Auflageleiste/Längszarge bei Doppelbetten	Dreiecksauflagen	Querzargenbetten	Betten mit Bettkasten
Lattoflex 200	ohne Beschränkung	ohne Beschränkung	ohne Beschränkung	ohne Beschränkung	ohne Beschränkung
Lattoflex 210	ohne Beschränkung	ohne Beschränkung	ohne Beschränkung	ohne Beschränkung	ohne Beschränkung
Lattoflex 220	max. 4 cm	max. 8 cm	Schenkellänge max. 15 cm	Bettgestell umrüsten, z. B. auf Eckauflagen	Ein Bettkasten, der max. 4 cm ins Bettinnere ragt, ist kein Problem. Ansonsten müsste der Bettkasten entfernt werden und z. B. auf Eckauflagen oder Querzargen umgerüstet werden.
Lattoflex 230	max. 4 cm	max. 8 cm	Schenkellänge max. 15 cm		
Lattoflex 250	max. 4 cm	max. 8 cm	Schenkellänge max. 15 cm Verlängerungselemente sind notwendig	Bei ausreichender Einlegetiefe/Bettseitenhöhe, Rahmen auf vorhandene Querzargen legen. Sonst je nach Eignung des Bettgestells bitte die Einsetzbarkeit der folgenden Einbausätze prüfen: Lattoflex-Querzargen oder Stand-Alone mit Bettseitenanbindung	Ein Bettkasten, der max. 4 cm ins Bettinnere ragt, ist kein Problem. Ansonsten müsste der Bettkasten entfernt werden und z. B. auf Eckauflagen oder Querzargen umgerüstet werden. Je nach Eignung des Bettgestells bitte die Einsetzbarkeit der folgenden Einbausätze prüfen: Stand-Alone mit Bettseitenanbindung
Lattoflex 251	max. 4 cm	max. 8 cm			
Lattoflex 260	max. 4 cm	max. 8 cm			
Lattoflex 270	max. 4 cm, muss im Mittelbereich entfernt werden (siehe Hinweis auf Seite 13), Alternativ den Einsatz der Einbauwinkel prüfen, Seite 17	max. 8 cm, muss im Mittelbereich entfernt werden (siehe Hinweis auf Seite 13). Spezial-Einbausatz 270			
Lattoflex 282	max. 4 cm	max. 8 cm			
Lattoflex 29x	max. 4 cm	max. 8 cm			

Einbausatz Querzargen

Wir unterscheiden zwischen drei verschiedenen Einbausätzen. Diese nehmen die genannten Unterfederungsmodelle passgenau auf. Mit allen Einbausätzen schaffen Sie bis zu ca. 3 cm mehr Einlegetiefe gegenüber traditionellen Auflageleisten. Zusätzlich stabilisiert die Querzargenverbindung das Bett.

Je Einbausatz gibt es zwei Einsatzmöglichkeiten:

- Querzargen „hängend“ in ein normales Bett geschraubt: Bei Doppelbetten Stützfüße (Mittelfuß) extra bestellen (Verstellfuß VF, siehe unten).
- Oder an die Querzargen wird eine Fußlösung montiert und sie tragen somit das gesamte Bettgestell: Kundenseitige Fußlösung verwenden oder Lattoflex-Füße (R, Q, K oder SF) extra bestellen.

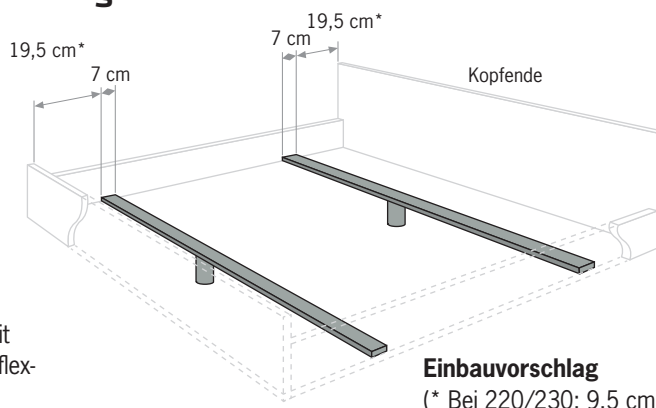

Einbauvorschlag
(* Bei 220/230: 9,5 cm)

Ein Einbausatz besteht jeweils aus 2 Querzargen, 4 Montagewinkeln und Schraubmaterial.	Einbausatz Querzargen...		
	...abgesenkt	... für 220 bis 282	... für 292 bis 295
für Rahmentypen	200 bis 210	220 bis 282	292 bis 295
90/95/100/120 cm	100,-- EUR	100,-- EUR	100,-- EUR
140/160/180/200 cm	125,-- EUR	125,-- EUR	125,-- EUR

Hinweis:

Es ist kein Problem, verschiedene Rahmentypen in einem Doppelbett zu kombinieren. Der Rahmen mit der höheren Typenbezeichnung bestimmt dabei den zu verwendenden Einbausatz.

Einbauwinkel

Werden in der gewünschten Höhe ins Bettgestell geschraubt.

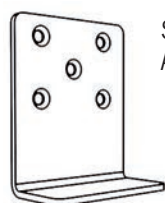

Schraubschenkel: 85 mm
Auflageschenkel: 35 mm

1 Satz enthält 4 Stück

29,-- EUR

Verstellfüße VF

Kunststoff anthrazit, höhenvariable Fußlösung zur vereinfachten Montage bei vorhandenen Betten. Minimumhöhe ca. 12 cm, Maximumhöhe ca. 29 cm.

Nur als Unterstützungsfuß einsetzbar. Für Stand Alone s. Seite 18, Schraubfüße SF.

Für Einbausatz Querzargen

1 Satz enthält 2 Stück

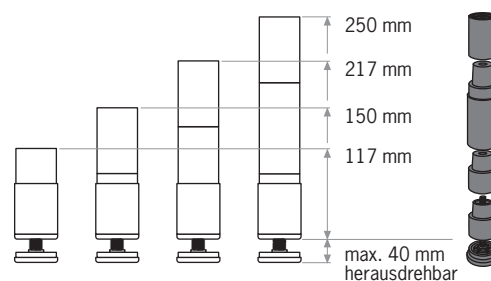

48,-- EUR

Verlängerungselemente

Nur für die Typen 250 bis 295: Werden benötigt bei Betten mit Dreiecksauflagen (Schenkellänge max. 15 cm). Damit der Metallunterbau sicher auf den Dreiecksauflagen gehalten wird.



Nur für Unterfederungstypen ab Lattoflex 250 in Betten mit Dreiecksauflagen.

1 Satz enthält 4 Verlängerungselemente

95,-- EUR

Einbausatz Eckauflagen

Eckauflagen zum Nachrüsten in vorhandene Betten. Es werden keine Verlängerungselemente benötigt.

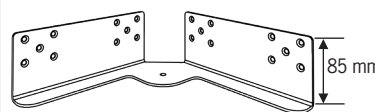

Für alle Rahmen

1 Satz enthält 4 Stück

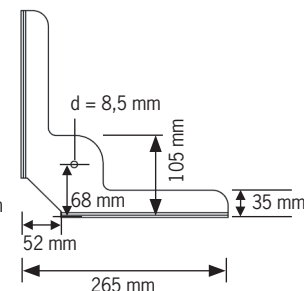

95,-- EUR

Einbausatz Längszarge

Für Doppelbetten ohne Mittelholm.
Bestehend aus 1 Längszarge
(Breite 70 mm),
2 Montagewinkeln,
1 Verstellfuß VF und
Schrauben.

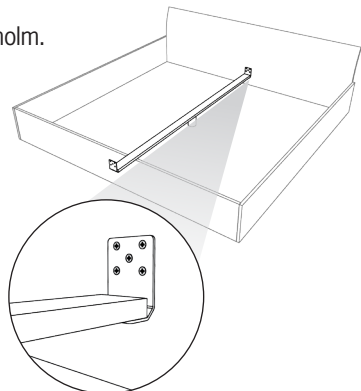

Längen 190/200/210/220 cm **115,-- EUR**

Spezial-Einbausatz Längszarge für Rahmen 270

Hier wird die Längsauflage unterbrochen, so dass der Rahmen 270 im Mittelbereich absinken kann.
Bestehend aus
2 Zargenabschnitten,
2 Montagewinkeln,
2 Verstellfüßen VF
und Schrauben.

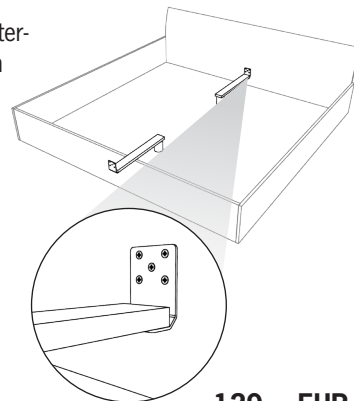

129,-- EUR

Fußlösungen/Stand Alone

Alle Unterfederungen können als Stand-Alone auf eigene Füße gestellt werden. Bei allen Rahmen vom Typ 250 bis 295 muss nur die gewünschte Fußlösung an das vorhandene Metallchassis angeschraubt werden (Fußabstände am Beispiel 90/200: 66,8 cm x 160 cm). Für die Typen 200 bis 230 gibt es ein Metalluntergestell mit Rundfüßen (Fußabstände am Beispiel 90/200: 62 cm x 188 cm).

Alle dargestellten Fußvarianten ergeben eine Sitzhöhe vom Boden bis zur Oberkante Lattoflex-Matratze von ca. 58 cm.

Füße Q und R sind auf Anfrage in Sonderhöhen lieferbar oder am besten die stufenlos verstellbaren Schraubfüße SF verwenden.

So ausgestattet kann jede Unterfederung allein stehen und optional könnte bei den Typen ab 250 mit dem Zubehörsatz „Bettseitenanbindung“ (siehe unten) ein vorhandener Bettkorpus an die Lattoflex-Unterfederung angehängt werden.

Rahmentyp	Lieferumfang	Füße R	Füße Q	Kufen K	
200	Untergestell mit Rundfüßen (Fußhöhe = 25 cm)	 160,-- Standardmaß* 220,-- Sondermaß*	-	-	EUR
210					
220					
230					
250	Fußlösung (Fußhöhe = 22,5 cm)	75,--	75,--	195,--	EUR
251					
260					
270					
282					
Motorrahmen 292 - 295	Fußlösung (Fußhöhe = 18,0 cm)	75,--	75,--	195,--	EUR
Schraubfüße SF		 Höhenverstellbarer Metallfuß mit Kunststoffgewinde. Verstellbereich 14 - 21 cm Durchmesser 6 cm		1 Satz enthält 4 Stück	95,-- EUR

*Standardmaß
80/90/100/120/140 x 200 cm

Bettseitenanbindung / Bettverbindung

Mit diesen Adaptern kann ein vorhandenes Holz-Bettgestell ohne Fußlösung an die Lattoflex-Unterfederung montiert werden.

Bei allen Rahmen ab Typ 250 mit Fußlösung „Stand Alone“ einsetzbar.

1 Satz enthält 4 Adapter zur Bettseitenanbindung

120,-- EUR

Bei Doppelbetten muss zusätzlich die Bettverbindung montiert werden. Diese hält beide Liegeflächen zueinander in Position.

1 Satz enthält 2 Bettverbinder inkl. Stirnstückenbindung

120,-- EUR

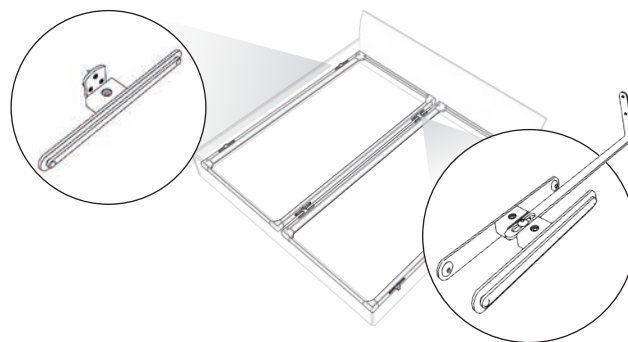

Unterspannbahn

Die Lattoflex Unterspannbahn wird zwischen Grundrahmen und Flügelfederung montiert. Die Flügelfederung wird optisch damit hervorgehoben, alle Funktionsteile, wie z.B. Gestänge und Antriebe bei Motorrahmen werden elegant von dieser anthrazitfarbenen Unterspannbahn verdeckt. Besonders empfohlen für die Ladenpräsentation.



Als Nachrüstsatz erhältlich für alle Unterfederungstypen in den Maßen 90/200 und 100/200. Alle anderen Breiten und Sonderlängen auf Anfrage.

135,-- EUR

Zonenverstärkung ZV

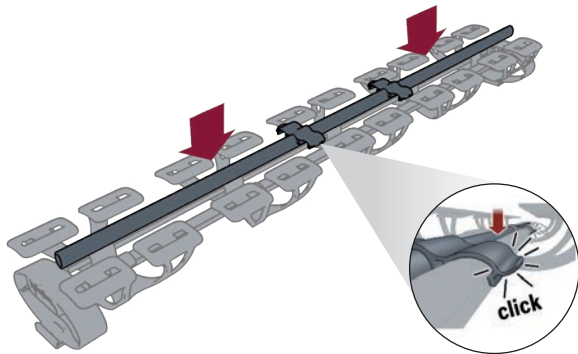

Mit der ZV können Sie die Tragkraft einzelner Doppelleisten erhöhen.







Bei schwereren Personen bzw. Schläfern, die einen festeren Liegekomfort bevorzugen, empfehlen wir zur Unterstützung im Hauptbelastungsbereich mehrere Stützprofile einzubauen.

Die Zonenverstärkung ist einfach und ohne Werkzeug in jeder Lattoflex 200 Unterfederung montierbar.

Bitte bei Bestellung Rahmenbreite angeben.

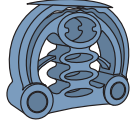
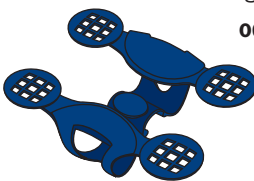
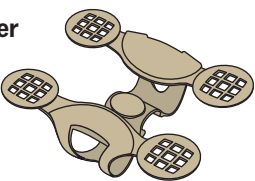
20,-- EUR

Ersatzteile für Lattoflex 200 Rahmen

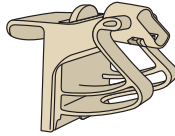
Für Rahmen ab Februar 1997 bis Januar 2000		Für alle Rahmen bis Februar 2013	
Federelement		EUR je 4,30	Trägerprofil lichtgrau Bitte bei Bestellung Rahmentyp, Baujahr und Breite angeben. bis 100 cm bis 120 cm bis 140 cm
Für Rahmen ab Februar 2000 bis Mai 2003		 Achtung! In der Schulterzone kommen spezielle Trägerprofile zum Einsatz.	EUR je 6,-- je 8,-- je 17,--
Austauschsatz Federelemente mit Dübelplatten, zum Umrüsten einer kompletten Liegefläche. Lieferumfang: 24 Dübelplatten 20 Federelemente normal und 4 Federelemente Schulter inkl. Schrauben	 	je Satz 146,--	Lattoflex 200 Sensoflügel oder  
Für alle Rahmen ab Juni 2003 bis April 2007		Für alle Rahmen ab Mai 2007 bis Februar 2013	
Federelement		je 3,60	Federelement 
Federelement/Schulter		je 3,60	Federelement/Schulter 

Alle anderen Einzelteile, auch für ältere Rahmen, auf Anfrage.

Matratzen von Lattoflex

Die Grundidee von Lattoflex, für den Matratzenkern Module verschiedener Festigkeiten zu „verketteten“ hat sich mehr als 10 Jahre bewährt. Dieser modulare Schnitt bietet dem liegenden Menschen genau die Unterstützung, die er braucht.

Fünf Matratzenkerne decken die Komfortansprüche der Kunden zu nahezu 100 Prozent ab.

Die aktuelle Lattoflex Matratzen- generation ist kuscheliger, komfortabler, dicker, atmungsaktiver und variantenreicher als je zuvor.

Fast alle Bezüge gibt es jetzt in zwei Konfektionsarten: Klimastreifen oder Klimaborder.

Optimale Anpassung:

Durch den gliederförmigen Schnitt und die aufgelöste Oberfläche passen sich Lattoflex Matratzen der individuellen Körperkontur des Liegenden ideal an. Das Fehlen der Oberflächenspannung wird nicht zuletzt auch von leichten Personen als äußerst angenehm empfunden. Diese Eigenschaften machen Lattoflex Matratzen zur traumhaften Ergänzung für Komfort- Sitzrahmen.

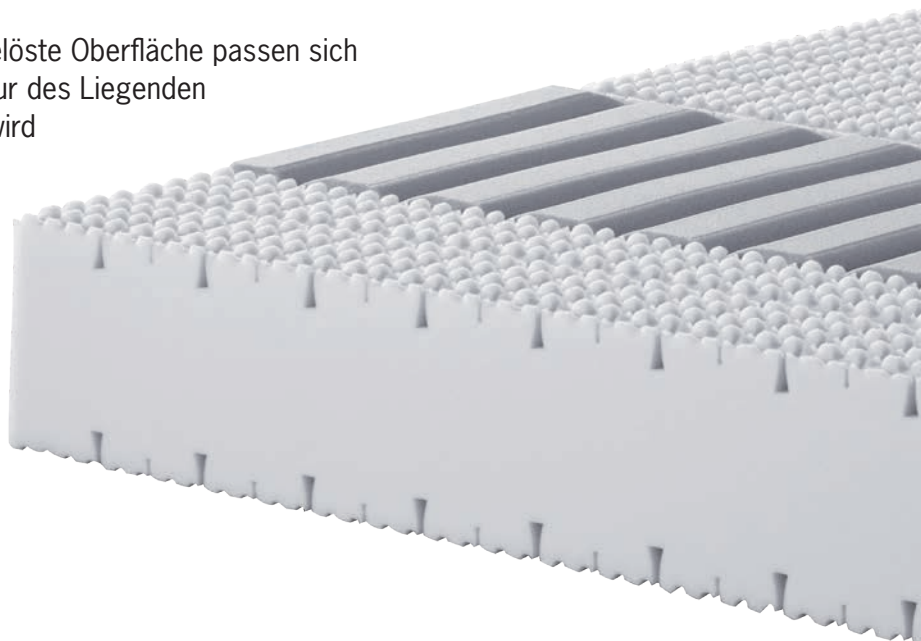

Für ein angenehmes Liegegefühl:

Der 3D-Oberflächenschnitt erhöht die Anschmiegsamkeit und schafft ein spürbar verbessertes Liegegefühl. Die so optimierte, ausgezeichnete Punktelastizität gewährleistet eine ideale Anpassung an den Körper. Das Material ist extrem atmungsaktiv und sorgt so für das typisch trocken-warme Bettklima von Lattoflex Matratzen.

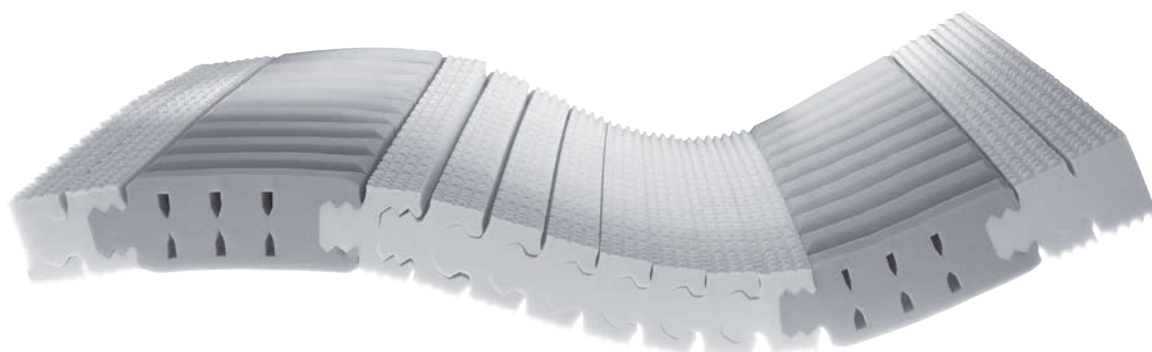

- Große und komfortable Schulterzone
- Klimastreifen oder Klimaborder für verbesserte Be- und Entlüftung
- extrem atmungsaktiv durch offenporigen ClimaCell®- Schaum und aufgelöste Oberfläche
- ideale Ergänzung für Komfort-Sitzrahmen
- verschiedene Bezugstoffe für fast alle Ansprüche
- einfaches Abnehmen der Hüllen zum Waschen oder Reinigen

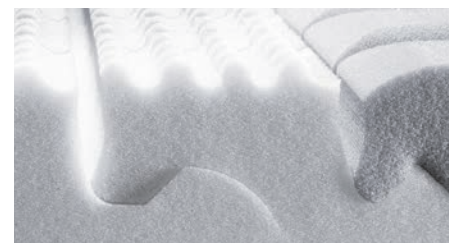

ClimaCell® von Lattoflex:

ClimaCell® wurde speziell für Lattoflex entwickelt. Das Material zeichnet sich durch hohe Punktelastizität, extreme Atmungsaktivität und beste Eignung für Hausstauballergiker aus.

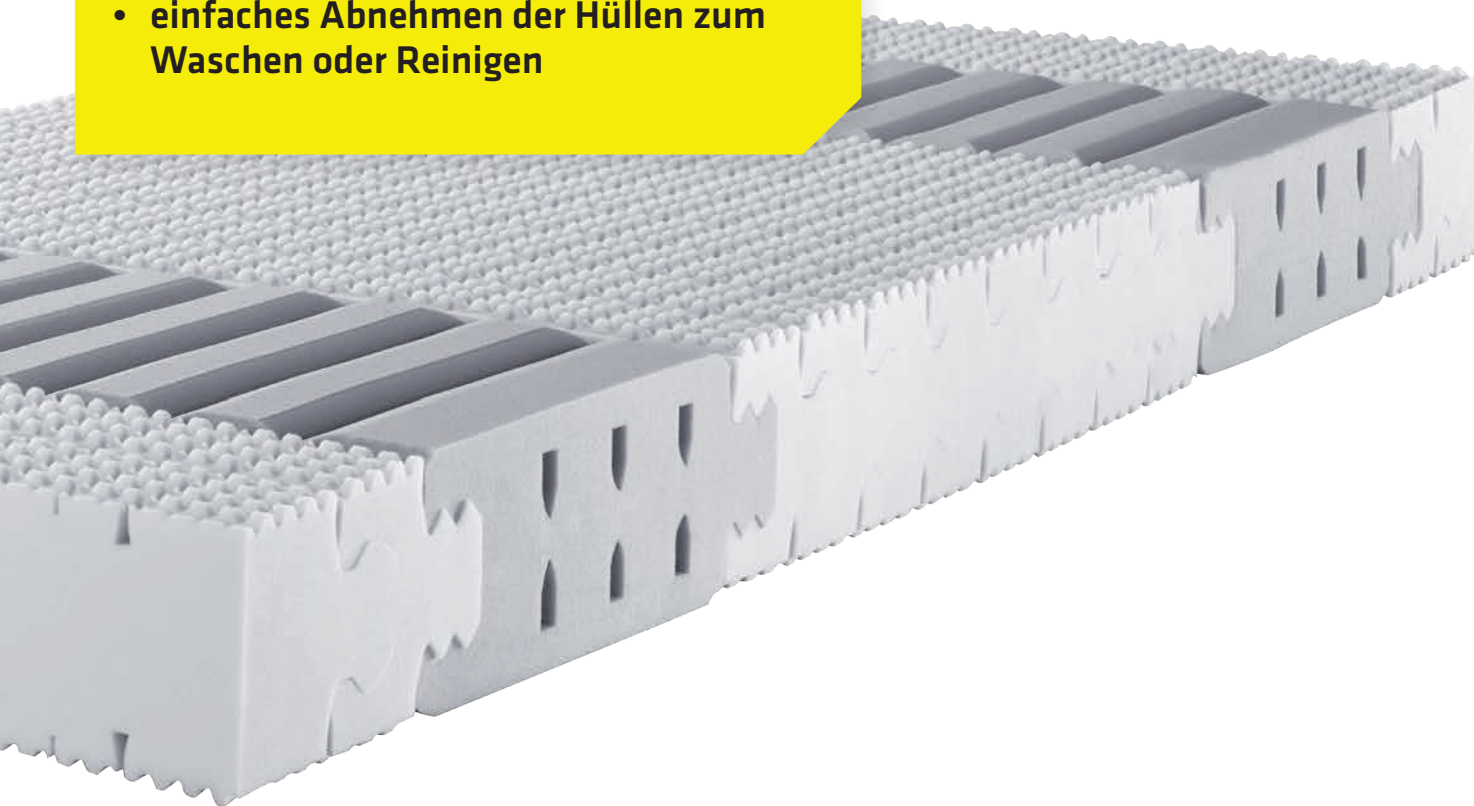

Das Lattoflex-Bettssystem wurde geprüft und empfohlen vom Bundesverband der deutschen Rückenschulen e.V. und dem Forum Gesunder Rücken – besser leben e.V.

Weitere Informationen zum Gütesiegel von AGR e.V.
Stader Straße 6
27432 Bremervörde
www.agr-ev.de



für Matratzen



für Kissen

Alle Lattoflex-Matratzen und die Nackenstützkissen sind geprüft nach Standard 100 by Oeko-Tex®. Die damit zertifizierte humanökologische Unbedenklichkeit bezieht sich selbstverständlich auch auf die ClimaCell®-Matratzenkerne bzw. die Kissenfüllungen.

Classic 1



Die beiden Classic-Matratzenkerne bilden die Einstiegspreislage und sind in zwei Härtegraden verfügbar. Classic 1 ist die weiche Ausführung.

Auch die Basismodelle haben den aufwändigen Glieder-Schnitt, der eine sehr gute Funktion gerade auf verstellbaren Rahmen bietet. Die Schulterzone ist schnitttechnisch integriert, die bewährte Klimawelle an der Oberfläche sorgt für entspanntes Liegen und Schlafen.

Material



Matratzenkern: ClimaCell®, Trikot: 100 % Baumwolle, Kernhöhe: ca. 17 cm

Classic 2



Die beiden Classic-Matratzenkerne bilden die Einstiegspreislage und sind in zwei Härtegraden verfügbar. Classic 2 ist die feste Ausführung.

Auch die Basismodelle haben den aufwändigen Glieder-Schnitt, der eine sehr gute Funktion gerade auf verstellbaren Rahmen bietet. Die Schulterzone ist schnitttechnisch integriert, die bewährte Klimawelle an der Oberfläche sorgt für entspanntes Liegen und Schlafen.

Material



Matratzenkern: ClimaCell®, Trikot: 100 % Baumwolle, Kernhöhe: ca. 17 cm

Sensiv

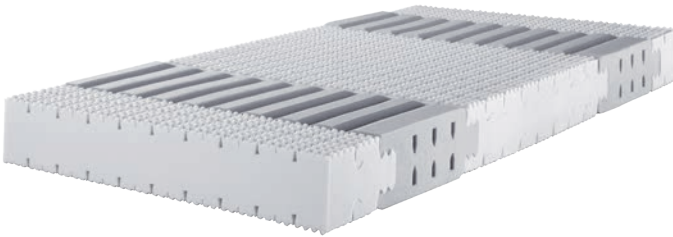

Unser im Liegeempfinden softigster Kern für besonders zierliche, schlanke oder leichtgewichtige Menschen mit sehr sensiblen Liegebedürfnis. Schulterzone für angenehmes Einsinken der Schulter, besonders in der Seitenlage.

Material

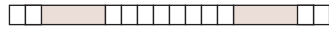

Matratzenkern: ClimaCell®, Trikot: 100 % Baumwolle, Kernhöhe: ca. 17 cm

Medium

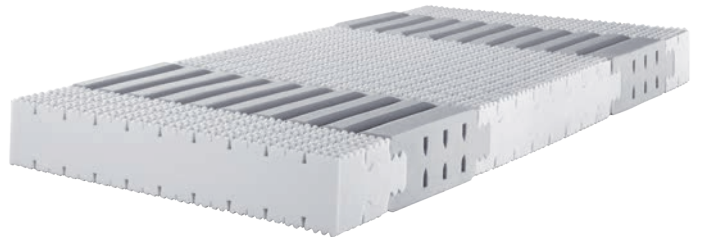

Mit seinem etwas festeren Mittelteil als beim Modell Sensiv ist der Matratzenkern Medium für Viele die erste Wahl. Schulterzone für angenehmes Einsinken der Schulter, besonders in der Seitenlage.

Material



Matratzenkern: ClimaCell®, Trikot: 100 % Baumwolle, Kernhöhe: ca. 17 cm

Compact

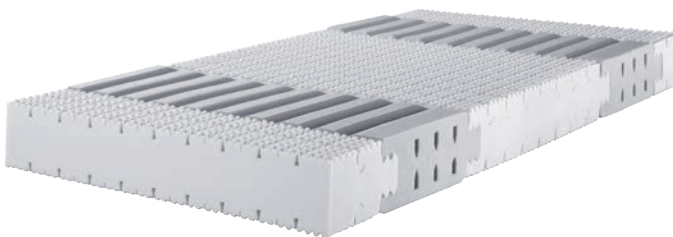

Für Menschen, die ein stabileres Liegegefühl bevorzugen. Die komfortable Schulterzone sorgt für angenehmes Einsinken in der Seitenlage. Sie kommt durch den festeren Mittelteil des Matratzenkerns deutlicher zur Geltung.

Material



Matratzenkern: ClimaCell®, Trikot: 100 % Baumwolle, Kernhöhe: ca. 17 cm

Bitte beachten:

Überbreiten bei Doppelbetten

Bitte beachten Sie beim Verkauf: Überbreite Matratzen (160, 180, 200 cm) sind sehr unhandlich und für verstellbare Rahmen ungeeignet. Selbst Kopfverstellungen lassen sich nicht mehr individuell einstellen. Ihr Kunde benötigt außerdem Bett-/ Fixleintücher in Sondermaßen.

Breiten bis einschließlich 160 cm enthalten einen Matratzenkern. Breiten über 160 cm enthalten 2 einzelne Matratzenkerne in einer Hülle.

Beachten Sie die Abstimmung der Matratze auf den Einlegerahmen.

Bei Verwendung einer neuen Matratze auf einer alten verbrauchten Unterfederung kann die Matratze in verhältnismäßig kurzer Zeit beschädigt werden. Bei einer solchen Kombination können keine Garantieansprüche geltend gemacht werden.

extra soft

soft

fest

Schulterzone

Jersey J



Enorm punktelastisches Jerseymaterial in wertiger Optik. Schwere „Doppeltuch“-Qualität

Ausstattung:

Reißverschluss 2-seitig

Gesamthöhe: ca. 17 cm

Hüllenzusammensetzung:

70 % Polyester, 30 % Viskose (Bambus)
waschbar 60° C, nicht trockengeeignet

	Standardmaße				Sondermaße (Bitte Bettinnenmaß genau angeben)				
Classic 1 J Standardlänge 190 oder 200 cm	Standardbreiten:				Sonderbreiten zwischen:				
	cm	80/90/95/100	120	140	70-100	101-120	121-140	141-160	161-200
	EUR	695,--	825,--	950,--	740,--	870,--	995,--	1.060,--	1.380,--
Classic 2 J Standardlänge 190 oder 200 cm	Standardbreiten:				Sonderbreiten zwischen:				
	cm	80/90/95/100	120	140	70-100	101-120	121-140	141-160	161-200
	EUR	695,--	825,--	950,--	740,--	870,--	995,--	1.060,--	1.380,--
Sensiv J Standardlänge 190 oder 200 cm	Standardbreiten:				Sonderbreiten zwischen:				
	cm	80/90/95/100	120	140	70-100	101-120	121-140	141-160	161-200
	EUR	850,--	1.085,--	1.190,--	895,--	1.130,--	1.235,--	1.325,--	1.685,--
Medium J Standardlänge 190 oder 200 cm	Standardbreiten:				Sonderbreiten zwischen:				
	cm	80/90/95/100	120	140	70-100	101-120	121-140	141-160	161-200
	EUR	850,--	1.085,--	1.190,--	895,--	1.130,--	1.235,--	1.325,--	1.685,--
Compact J Standardlänge 190 oder 200 cm	Standardbreiten:				Sonderbreiten zwischen:				
	cm	80/90/95/100	120	140	70-100	101-120	121-140	141-160	161-200
	EUR	850,--	1.085,--	1.190,--	895,--	1.130,--	1.235,--	1.325,--	1.685,--

Sonderlängen bis 200 cm ohne Aufpreis. Aufpreis für Sonderlängen (bei allen Breiten) zwischen 200 und 220 cm: + 95,-- EUR.

Rundungen

Rundungen: je + 90,-- EUR. Bitte geben Sie den genauen Radius an oder senden Sie uns eine Schablone.

Jersey IS mit Klimastreifen



Ein Synthetikbezug verstept mit Komfortpolsterschaum, wegen seiner Waschbarkeit (bis 60° C) auch ideal für Hausstauballergiker und Asthmatiker. Hier verarbeiten wir eine Faser, die Feuchtigkeit auf ihrer Oberfläche verteilt und besonders schnell verdunsten lässt. Diese Eigenschaft bleibt auch nach häufigem Waschen dauerhaft erhalten. Somit ist es gelungen, der Synthetikfaser ein „Natur-Feeling“ zu geben. Die eingearbeitete Carbonfaser wirkt antistatisch und staubabweisend.

Ausstattung:

4 stabile Wendegriffe, Reißverschluss umlaufend, Klimastreifen

Gesamthöhe: ca. 20 cm

Hüllenzusammensetzung:

Oberstoff: 45 % Polyamid, 35 % Viskose (Bambus), 20 % Polyester
 Verstepte Füllung: 550 g/qm Komfortpolster PU-Schaum
 Untergewebe: 100 % Polyamid
 waschbar 60° C, nicht trockengeeignet

	Standardmaße				Sondermaße (Bitte Bettinnenmaß genau angeben)				
Classic 1 IS Standardlänge 190 oder 200 cm	Standardbreiten:				Sonderbreiten zwischen:				
	cm	80/90/95/100	120	140	70-100	101-120	121-140	141-160	161-200
	EUR	960,--	1.180,--	1.335,--	1.005,--	1.225,--	1.380,--	1.480,--	1.955,--
Classic 2 IS Standardlänge 190 oder 200 cm	Standardbreiten:				Sonderbreiten zwischen:				
	cm	80/90/95/100	120	140	70-100	101-120	121-140	141-160	161-200
	EUR	960,--	1.180,--	1.335,--	1.005,--	1.225,--	1.380,--	1.480,--	1.955,--
Sensiv IS Standardlänge 190 oder 200 cm	Standardbreiten:				Sonderbreiten zwischen:				
	cm	80/90/95/100	120	140	70-100	101-120	121-140	141-160	161-200
	EUR	1.125,--	1.415,--	1.575,--	1.170,--	1.460,--	1.620,--	1.720,--	2.245,--
Medium IS Standardlänge 190 oder 200 cm	Standardbreiten:				Sonderbreiten zwischen:				
	cm	80/90/95/100	120	140	70-100	101-120	121-140	141-160	161-200
	EUR	1.125,--	1.415,--	1.575,--	1.170,--	1.460,--	1.620,--	1.720,--	2.245,--
Compact IS Standardlänge 190 oder 200 cm	Standardbreiten:				Sonderbreiten zwischen:				
	cm	80/90/95/100	120	140	70-100	101-120	121-140	141-160	161-200
	EUR	1.125,--	1.415,--	1.575,--	1.170,--	1.460,--	1.620,--	1.720,--	2.245,--

Sonderlängen bis 200 cm ohne Aufpreis. Aufpreis für Sonderlängen (bei allen Breiten) zwischen 200 und 220 cm: + 140,-- EUR.

Rundungen

Rundungen: je + 90,-- EUR. Bitte geben Sie den genauen Radius an oder senden Sie uns eine Schablone.

Jersey IS mit Klimaborder



Ein Synthetikbezug versteppt mit Komfortpolsterschaum, wegen seiner Waschbarkeit (bis 60° C) auch ideal für Hausstauballergiker und Asthmatiker. Hier verarbeiten wir eine Faser, die Feuchtigkeit auf ihrer Oberfläche verteilt und besonders schnell verdunsten lässt. Diese Eigenschaft bleibt auch nach häufigem Waschen dauerhaft erhalten. Somit ist es gelungen, der Synthetikfaser ein „Natur-Feeling“ zu geben. Die eingearbeitete Carbonfaser wirkt antistatisch und staubabweisend.

Ausstattung:

4 stabile Wendegriffe, Reißverschluss umlaufend, Klimaborder

Gesamthöhe: ca. 20 cm

Hüllenzusammensetzung:

Oberstoff: 45 % Polyamid, 35 % Viskose (Bambus), 20 % Polyester
 Versteppte Füllung: 550 g/qm Komfortpolster PU-Schaum
 Untergewebe: 100 % Polyamid
 waschbar 60° C, nicht trockengeeignet

	Standardmaße				Sondermaße (Bitte Bettinnenmaß genau angeben)				
Classic 1 IS Standardlänge 190 oder 200 cm	Standardbreiten:				Sonderbreiten zwischen:				
	cm	80/90/95/100	120	140	70-100	101-120	121-140	141-160	161-200
	EUR	1.060,--	1.280,--	1.435,--	1.105,--	1.325,--	1.480,--	1.580,--	2.055,--
Classic 2 IS Standardlänge 190 oder 200 cm	Standardbreiten:				Sonderbreiten zwischen:				
	cm	80/90/95/100	120	140	70-100	101-120	121-140	141-160	161-200
	EUR	1.060,--	1.280,--	1.435,--	1.105,--	1.325,--	1.480,--	1.580,--	2.055,--
Sensiv IS Standardlänge 190 oder 200 cm	Standardbreiten:				Sonderbreiten zwischen:				
	cm	80/90/95/100	120	140	70-100	101-120	121-140	141-160	161-200
	EUR	1.225,--	1.515,--	1.675,--	1.270,--	1.560,--	1.720,--	1.820,--	2.345,--
Medium IS Standardlänge 190 oder 200 cm	Standardbreiten:				Sonderbreiten zwischen:				
	cm	80/90/95/100	120	140	70-100	101-120	121-140	141-160	161-200
	EUR	1.225,--	1.515,--	1.675,--	1.270,--	1.560,--	1.720,--	1.820,--	2.345,--
Compact IS Standardlänge 190 oder 200 cm	Standardbreiten:				Sonderbreiten zwischen:				
	cm	80/90/95/100	120	140	70-100	101-120	121-140	141-160	161-200
	EUR	1.225,--	1.515,--	1.675,--	1.270,--	1.560,--	1.720,--	1.820,--	2.345,--

Sonderlängen bis 200 cm ohne Aufpreis. Aufpreis für Sonderlängen (bei allen Breiten) zwischen 200 und 220 cm: + 140,-- EUR.

Rundungen

Rundungen: je + 90,-- EUR. Bitte geben Sie den genauen Radius an oder senden Sie uns eine Schablone.

Jersey CS mit Klimastreifen



Griffsympatisches Obermaterial durch Einarbeitung hochwertiger Kaschmirfasern. Die ebenfalls eingearbeiteten Carbonfäden wirken antistatisch und staubabweisend.

Ausstattung:

4 stabile Wendegriffe, Reißverschluss umlaufend, Klimastreifen

Gesamthöhe: ca. 20 cm

Hüllenzusammensetzung:

Oberstoff: 56 % Polyester, 35 % Viskose (Bambus), 6 % Kaschmir, 3 % Polyamid
 Verstepte Füllung: 550 g/qm Komfortpolster PU-Schaum
 Untergewebe: 100 % Polyamid
 waschbar 60° C, nicht trockengeeignet

	Standardmaße				Sondermaße (Bitte Bettinnenmaß genau angeben)				
Classic 1 CS Standardlänge 190 oder 200 cm	Standardbreiten:				Sonderbreiten zwischen:				
	cm	80/90/95/100	120	140	70-100	101-120	121-140	141-160	161-200
	EUR	1.065,--	1.275,--	1.420,--	1.110,--	1.320,--	1.465,--	1.565,--	2.130,--
Classic 2 CS Standardlänge 190 oder 200 cm	Standardbreiten:				Sonderbreiten zwischen:				
	cm	80/90/95/100	120	140	70-100	101-120	121-140	141-160	161-200
	EUR	1.065,--	1.275,--	1.420,--	1.110,--	1.320,--	1.465,--	1.565,--	2.130,--
Sensiv CS Standardlänge 190 oder 200 cm	Standardbreiten:				Sonderbreiten zwischen:				
	cm	80/90/95/100	120	140	70-100	101-120	121-140	141-160	161-200
	EUR	1.230,--	1.520,--	1.680,--	1.275,--	1.565,--	1.725,--	1.820,--	2.445,--
Medium CS Standardlänge 190 oder 200 cm	Standardbreiten:				Sonderbreiten zwischen:				
	cm	80/90/95/100	120	140	70-100	101-120	121-140	141-160	161-200
	EUR	1.230,--	1.520,--	1.680,--	1.275,--	1.565,--	1.725,--	1.820,--	2.445,--
Compact CS Standardlänge 190 oder 200 cm	Standardbreiten:				Sonderbreiten zwischen:				
	cm	80/90/95/100	120	140	70-100	101-120	121-140	141-160	161-200
	EUR	1.230,--	1.520,--	1.680,--	1.275,--	1.565,--	1.725,--	1.820,--	2.445,--

Sonderlängen bis 200 cm ohne Aufpreis. Aufpreis für Sonderlängen (bei allen Breiten) zwischen 200 und 220 cm: + 140,-- EUR.

Rundungen

Rundungen: je + 90,-- EUR. Bitte geben Sie den genauen Radius an oder senden Sie uns eine Schablone.

Jersey CS mit Klimaborder



Griffsympatisches Obermaterial durch Einarbeitung hochwertiger Kaschmirfasern. Die ebenfalls eingearbeiteten Carbonfäden wirken antistatisch und staubabweisend.

Ausstattung:

4 stabile Wendegriffe, Reißverschluss umlaufend, Klimaborder

Gesamthöhe: ca. 20 cm

Hüllenzusammensetzung:

Oberstoff: 56 % Polyester, 35 % Viskose (Bambus), 6 % Kaschmir, 3 % Polyamid
 Versteppte Füllung: 550 g/qm Komfortpolster PU-Schaum
 Untergewebe: 100 % Polyamid
 waschbar 60° C, nicht trockengeeignet

	Standardmaße				Sondermaße (Bitte Bettinnenmaß genau angeben)				
Classic 1 CS Standardlänge 190 oder 200 cm	Standardbreiten:				Sonderbreiten zwischen:				
	cm	80/90/95/100	120	140	70-100	101-120	121-140	141-160	161-200
	EUR	1.165,--	1.375,--	1.520,--	1.210,--	1.420,--	1.565,--	1.665,--	2.230,--
Classic 2 CS Standardlänge 190 oder 200 cm	Standardbreiten:				Sonderbreiten zwischen:				
	cm	80/90/95/100	120	140	70-100	101-120	121-140	141-160	161-200
	EUR	1.165,--	1.375,--	1.520,--	1.210,--	1.420,--	1.565,--	1.665,--	2.230,--
Sensiv CS Standardlänge 190 oder 200 cm	Standardbreiten:				Sonderbreiten zwischen:				
	cm	80/90/95/100	120	140	70-100	101-120	121-140	141-160	161-200
	EUR	1.330,--	1.620,--	1.780,--	1.375,--	1.665,--	1.825,--	1.920,--	2.545,--
Medium CS Standardlänge 190 oder 200 cm	Standardbreiten:				Sonderbreiten zwischen:				
	cm	80/90/95/100	120	140	70-100	101-120	121-140	141-160	161-200
	EUR	1.330,--	1.620,--	1.780,--	1.375,--	1.665,--	1.825,--	1.920,--	2.545,--
Compact CS Standardlänge 190 oder 200 cm	Standardbreiten:				Sonderbreiten zwischen:				
	cm	80/90/95/100	120	140	70-100	101-120	121-140	141-160	161-200
	EUR	1.330,--	1.620,--	1.780,--	1.375,--	1.665,--	1.825,--	1.920,--	2.545,--

Sonderlängen bis 200 cm ohne Aufpreis. Aufpreis für Sonderlängen (bei allen Breiten) zwischen 200 und 220 cm: + 140,-- EUR.

Rundungen

Rundungen: je + 90,-- EUR. Bitte geben Sie den genauen Radius an oder senden Sie uns eine Schablone.

Lattoflex Matratze 200



Die Matratze mit dem eingebauten Rückgrat: Das komplette Lattoflex-Bettsystem in einem Stück. Die Matratzenkerne Sensiv, Medium oder Compact werden kombiniert mit der Unterfederung Lattoflex 200 und komplett verpackt in einer Hülle. Ganz gleich, worauf man diese Matratze legt, sogar einfach nur auf den Fußboden, es ist immer der volle Liege- und Schlafkomfort eines kompletten Lattoflex-Bettsystems. Beispiel Designerbett mit flachen Bettseiten: Oft werden Einlegetiefen von nur wenigen Zentimetern für die Unterfederung zugelassen. Mit der Lattoflex Matratze 200 ist kein Kompromiss mehr nötig: eine komplette Lattoflex-Unterfederung mit allen Vorteilen, die auch für kleinste Einlegetiefen einsetzbar ist. Das AGR-Gütesiegel bescheinigt die Rückenfreundlichkeit dieser genialen Matratze.

Bitte beachten Sie: Die Matratze benötigt eine durchgehende seitliche Auflagefläche von mind. 8 cm Breite.

Ausstattung:

Unterfederung: Lattoflex 200

Schaumkern: Lattoflex Kern (Sensiv/Medium/Compact)

Hülle: Separate Fächer im Inneren für Unterfederung und Matratzenkern

Oberseite mit Stoff IS, verstept mit Komfortpolsterschaum

zwei Reißverschlüsse umlaufend, versteptter Border mit 4 stabilen Griffen

Gesamthöhe: ca. 27 cm

Gesamtgewicht: (z.B. 90 x 200 cm, Medium) ca. 28 kg

Hüllenzusammensetzung:

Oberstoff: 45 % Polyamid, 35 % Viskose (Bambus), 20 % Polyester Verstepte Füllung 550 g/qm Komfortpolster PU-Schaum

Untergewebe: 100 % Polyamid

Border: 100 % Polyester, verstept mit 240 g/qm Komfortpolster-PU-Schaum

Unterseite: 100 % Polyester waschbar 40 °C, nicht trocknergeeignet

Im Lieferumfang enthalten:

2 Stück FB
Federblöcke



4 Stück FWB
Federwegbegrenzer



	Standardmaße				Sondermaße (Bitte Bettinnenmaß genau angeben)		
Sensiv 200 Standardlänge 190 oder 200 cm	Standardbreiten:				Sonderbreiten zwischen:		
	cm	80/90/95/100	120	140	70-100	101-120	121-140
	EUR	1.810,--	2.190,--	2.495,--	2.080,--	2.460,--	2.765,--
Medium 200 Standardlänge 190 oder 200 cm	Standardbreiten:				Sonderbreiten zwischen:		
	cm	80/90/95/100	120	140	70-100	101-120	121-140
	EUR	1.810,--	2.190,--	2.495,--	2.080,--	2.460,--	2.765,--
Compact 200 Standardlänge 190 oder 200 cm	Standardbreiten:				Sonderbreiten zwischen:		
	cm	80/90/95/100	120	140	70-100	101-120	121-140
	EUR	1.810,--	2.190,--	2.495,--	2.080,--	2.460,--	2.765,--

Aufpreis Sonderlängen (bei allen Breiten) bis 220 cm: + 345,-- EUR.

Hüllen einzeln (ohne Matratzenkern)

Hüllentyp:	Standardmaße				Sondermaße (Bitte Bettinnenmaß genau angeben)				
	cm	80/90/95/100	120	140	70-100	101-120	121-140	141-160	161-200
J	EUR	230,--	255,--	295,--	255,--	280,--	320,--	340,--	395,--
IS Klimastreifen Klimaborder	EUR	465,--	570,--	630,--	490,--	595,--	655,--	675,--	890,--
		565,--	670,--	730,--	590,--	695,--	755,--	775,--	990,--
CS Klimastreifen Klimaborder	EUR	570,--	675,--	735,--	595,--	700,--	760,--	780,--	1.095,--
		670,--	775,--	835,--	695,--	800,--	860,--	880,--	1.195,--
Hülle 200	EUR	auf Anfrage							

Sonderlängen bis 200 cm ohne Aufpreis. Aufpreis für Sonderlängen (bei allen Breiten) zwischen 200 und 220 cm:
Für J + 40,-- EUR Für IS, CS, CW + 80,-- EUR

Matratzenkerne einzeln (ohne Hülle)

Kerntyp:	Standardmaße				Sondermaße (Bitte Bettinnenmaß genau angeben)				
	cm	80/90/95/100	120	140	70-100	101-120	121-140	141-160	
Classic 1	EUR	525,--	625,--	715,--	545,--	645,--	735,--	810,--	
Classic 2	EUR	525,--	625,--	715,--	545,--	645,--	735,--	810,--	
Sensiv	EUR	740,--	880,--	975,--	760,--	900,--	995,--	1.080,--	
Medium	EUR	740,--	880,--	975,--	760,--	900,--	995,--	1.080,--	
Compact	EUR	740,--	880,--	975,--	760,--	900,--	995,--	1.080,--	

Sonderlängen bis 200 cm ohne Aufpreis. Aufpreis für Sonderlängen (bei allen Breiten) zwischen 200 und 220 cm: + 95,-- EUR.

Lattokiss



Das physiologisch
gestaltete Nackenstützkissen

Dieses Kissen ist in Form und Stützkraft individuell einstellbar. Es stützt den Hals und entlastet die besonders empfindliche Halswirbelsäule.

Maße/Material

Format: ca. 35 x 80 cm
Hülle: 100 % Baumwolle
Füllung: DACRON® Comforel® 100 % Polyester
waschbar 60° C, trocknergeeignet

105,-- EUR

Zubehör: Spezialbezug PBF
Frottee: 78 % Baumwolle, 22 % Polyester
waschbar 60° C, trocknergeeignet

26,-- EUR

Traumfalter



Das Kissen
mit der Nackenrolle

Wir haben das klassische Format 80 x 80 cm zusammengeklappt und mit einem Reißverschluss fixiert. In diesem Zustand hat das Kissen das richtige Volumen. Und für die Unterstützung des Nackens werden wahlweise eine oder zwei Nackenrollen eingebunden.

Maße/Material

Format: ca. 35 x 80 cm
Hülle: 100 % Baumwolle
Füllung: DACRON® Comforel® 100 % Polyester
waschbar 60° C, trocknergeeignet

109,-- EUR

Zubehör: Kissenbezug MPB
Frottee 78 % Baumwolle, 22 % Polyester
waschbar 60° C, trocknergeeignet

19,-- EUR

OEKO-TEX®

CONFIDENCE IN TEXTILES

STANDARD 100

A98-0331 HOHENSTEIN HTTI



Geprüft auf Schadstoffe.
www.oeko-tex.com/standard100

Alle Lattoflex-Matratzen und die Nackenstützkissen sind geprüft nach Standard 100 by Oeko-Tex. Die damit zertifizierte humanökologische Unbedenklichkeit bezieht sich selbstverständlich auch auf die ClimaCell®-Matratzenkerne bzw. die Kissenfüllungen.

Wir garantieren für unser Bettsystem Lattoflex 200

Wir gewähren eine Garantie von 10 Jahren auf die elastischen Federelemente, die Flügel und die Trägerprofile. Ist ein Federelement deformiert, bricht einer der Flügel oder ein Trägerprofil, sorgen wir schnell für Ersatz. Diese 10-jährige Garantie gilt auch für den KlimaCell®-Kern Ihrer neuen Lattoflex-Matratze. Betrachten Sie den Matratzenkern für die ersten drei Jahre als neuwertig. Danach müssen wir dann bei einer eventuellen Garantieleistung eine Wertminderung von 10 % pro Gebrauchsjahr auf den Anschaffungspreis anrechnen. Wir bitten jedoch um Verständnis dafür, dass für Matratzenbezüge die gesetzliche Gewährleistungsfrist gilt.

Bei motorbetriebenen Unterfederungen gilt unser Garantieverprechen auf die Motoren für 3 Jahre. Für alle anderen Material- oder Fabrikationsfehler gilt ebenfalls eine Garantie von 3 Jahren.

Generell gilt: Beschädigungen, die durch unsachgemäße Behandlung, Zweckentfremdung, nachträgliche Veränderungen oder durch natürliche Abnutzung entstehen, sind von der Gewährleistung ausgenommen. Montage- und Transportkosten, die nach Ablauf der gesetzlichen Gewährleistungsfrist entstehen, müssen leider berechnet werden.

Wenn Sie Grund zur Beanstandung haben, sprechen Sie bitte mit Ihrem Lattoflex-Fachhändler. In solch einem Fall entscheiden wir über kostenlosen Ersatz oder Nachbesserung. Halten Sie für das Gespräch die Kaufrechnung und/oder die Garantieaussage bereit. Ihr Fachhändler setzt sich dann mit uns in Verbindung, damit wir gemeinsam Ihre Zufriedenheit schnellstens wieder herstellen können.

Von jeher fertigen wir Lattoflex-Produkte gewissenhaft und sorgfältig. Dabei haben wir immer dafür gesorgt, unsere Umwelt nicht zu belasten. Alle Materialien sind so ausgewählt, dass sie auch dann nicht zur Umweltbelastung werden, wenn sie einmal ausgedient haben.

Unverbindliche Preisempfehlung in EUR inkl. gesetzl. MwSt. Gültig ab 1. Januar 2018.
Änderungen vorbehalten. Alle vorangegangenen Preislisten verlieren hiermit ihre
Gültigkeit. Die Hergabe dieser Preisliste begründet keine Lieferverpflichtung. Allein
ausschlaggebend ist der Abschluss eines Fachhändlervertrages.

www.lattoflex.com

Thomas GmbH+Co. Sitz- und Liegemöbel KG · Postfach 1464 · D-27424 Bremervörde
Tel. + 49 (0) 4761/979-0 · Fax + 49 (0) 4761/979-161 · E-Mail: info@lattoflex.com